

1 0. hæð kjallari, yfirlitsmynd
1 : 100

ÚTGÁFUERILL			
NR.	DAGS.	SKÝRINGAR	TEIKNAD ÚTGEFID AF AF

<p>Oli mál í millimetrum, staðfærast áður en framkvæmdir hefjast. Málótt ekki af teikningum. Misræmi í teikningum og ónsur vafaþrói tilkynnist hönnunarstjóra strax. Lesa skal teikningar með viðeigandi verkýsingum.</p>			
<p>LYKILMYND</p> 			
<p>YRKI ARKITEKTAR Mýrargötu 26, 101 Reykjavík Sími: 552 6629 · yrki@yrki.is Kt: 560997-3109 · www.yrki.is</p>			
DAGS. UNDIRSKR.	<p>FH. YRKI ARKITEKTA (nafn & kennitala) Sólveig Berg 260166-5819</p>		
DAGS. UNDIRSKR.	<p>HÖNNUNARSTJÓRI (nafn & kennitala) Sólveig Berg 260166-5819</p>		
<p>VERKKAUPI: GG hús ehf.</p>			
<p>VERK: Hringhamar 27-29 Verkefningar</p>			
<p>TILVÍSUN Í GILDANDI AÐALUPPDRÁTT V400 B10</p>			
<p>TEIKNING: Grunnmynd, kjallari - Yfirflatsmynd</p>			
<p>TEIKNINGANÚMUR: A100</p>			
DAGSETN.	MKV.	ÚTGÁFA	
04.03.2024	1 : 100		
VERKNÚMUR	TEIKNAD AF:	ÚTGEFID AF:	
V400	EKB/ML	EKB/SB	

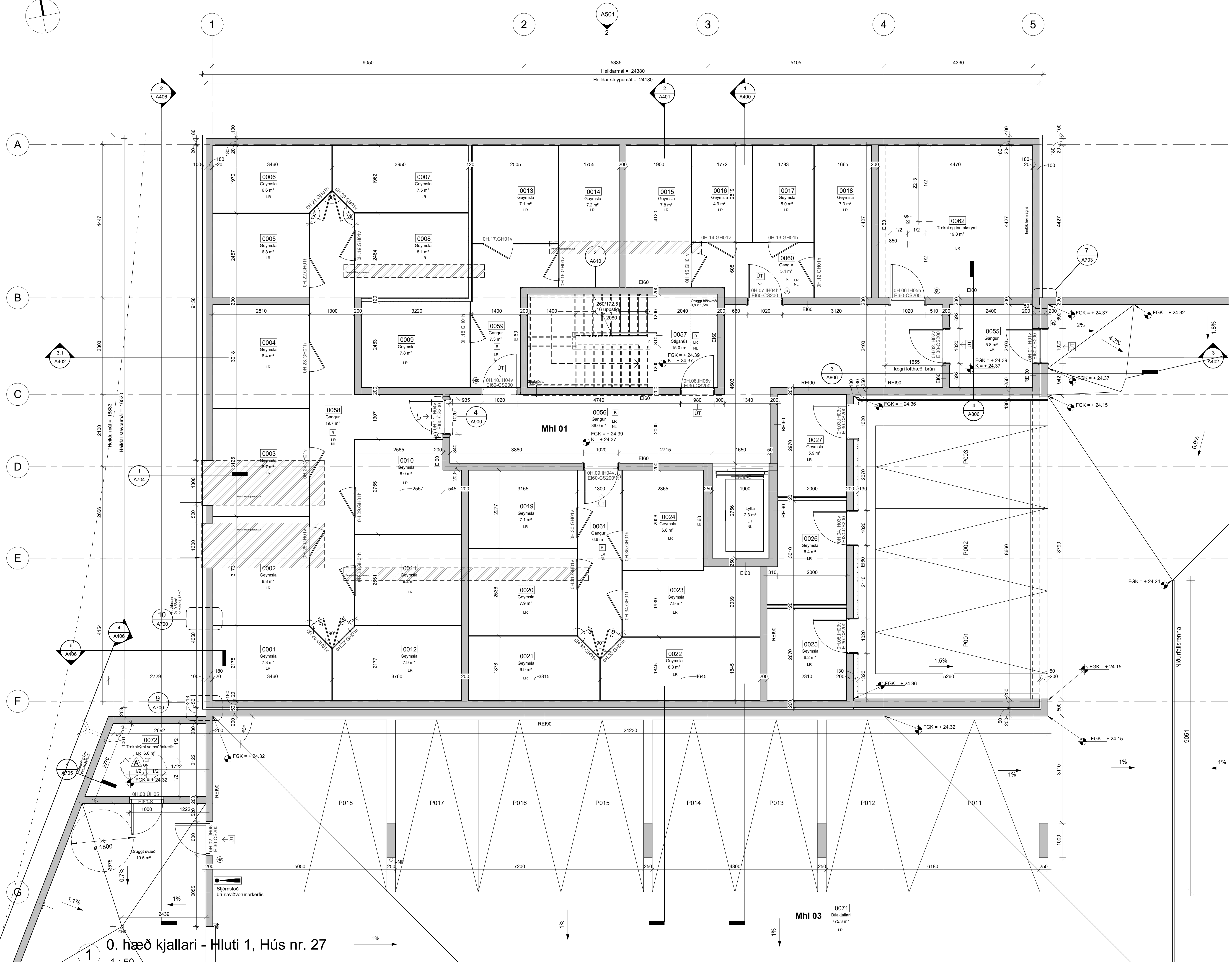
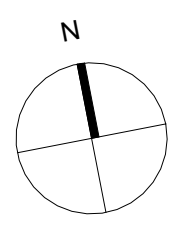

ÚTGAUFERILL				
NR.	DAGS.	SKÝRINGAR	TEIKNAD AF ML	ÚTGEFID AF ML/SB
A	28.11.24	Málsetning lagfærð.		

Öll mál í millimetrum, staðfærast áður en framkvæmdir hefjast. Málid ekki af teikningum.
Misræmi í teikningum og önnur vafatrúð tilkynnt hönnunarstjóra strax.
Lesa skal teikningar með viðeigandi verkýsingum.

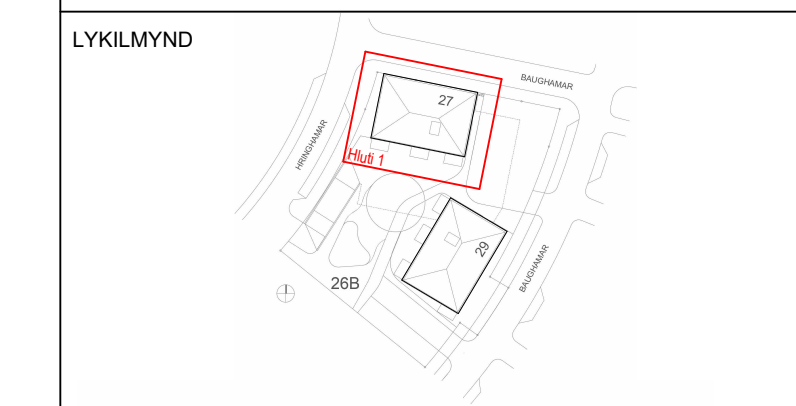

YRKI ARKITEKTAR
Mýrargötu 26, 101 Reykjavík
Sími: 552 6629, yrki@yrki.is
Kt: 560997-3109, www.yrki.is

DAGS. UNDIRSKR.	FH. YRKI ARKITEKTA (nafn & kennitala) Sólveig Berg 260166-5819
DAGS. UNDIRSKR.	HÖNNUNARSTJÓRI (nafn & kennitala) Sólveig Berg 260166-5819

VERKKAUPI:	GG hús ehf.				
VERK	Hringhamar 27-29 Verkeiðningar				
TILVÍSUN Í GILDANDI ABALUPPDRÁTT	V400 B10				
TEIKNING	Grunnmynd, kjallari - Hluti 1 - 1-50, Hús nr. 27				
TEIKNINGANÚMUR	A101				
DAGSETN.	04.03.2024	MKV.	1 : 50	ÚTGAFA	A
VERKNÚMUR	V400	TEIKNAD AF:	EKB/ML	ÚTGEFID AF:	EKB/SB



1 0. hæð kjallari - Hluti 2, Hús nr. 29
1:50

ÚTGÁFUERILL

NR.	DAGS.	SKÝRINGAR	TEIKNAD AF	ÚTGEFID AF
-----	-------	-----------	------------	------------

Öll mál í millimetrum, staðfærast áður en framkvæmdir hefjast. Málótt ekki af teikningum. Misræmi í teikningum og önnur vafaþráttir tilkynnist hönnunarstjóra strax. Lesa skal teikningar með viðeigandi verkýsingum.



YRKI ARKITEKTAR
Mýrargötu 26, 101 Reykjavík
Sími: 552 6629, yrki@yrki.is
Kt: 560997-3109, www.yrki.is

DAGS. UNDIRSKR. FH. YRKI ARKITEKTA (nafn & kennitala)
Sólveig Berg
260166-5819

DAGS. UNDIRSKR. HÖNNUNARSTJÓRI (nafn & kennitala)
Sólveig Berg
260166-5819

VERKKAUPI: **GG hús ehf.**
VERK: **Hringhamar 27-29**
Verkteikningar

TILVÍSUN Í GILDANDI ABALUPPDRÁTT
V400 B10

TEIKNING
Grunnmýnd, kjallari - Hluti 2 - 1-50, Hús nr. 29

TEIKNINGANÚMUR
A102

DAGSETN.	MKV.	ÚTGÁFA
04.03.2024	1:50	
VERKNÚMUR	TEIKNAD AF:	ÚTGEFID AF:
V400	EKB/ML	EKB/SB

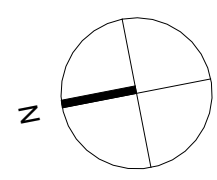

0. hæð kjallari - Hluti 3

1 : 50

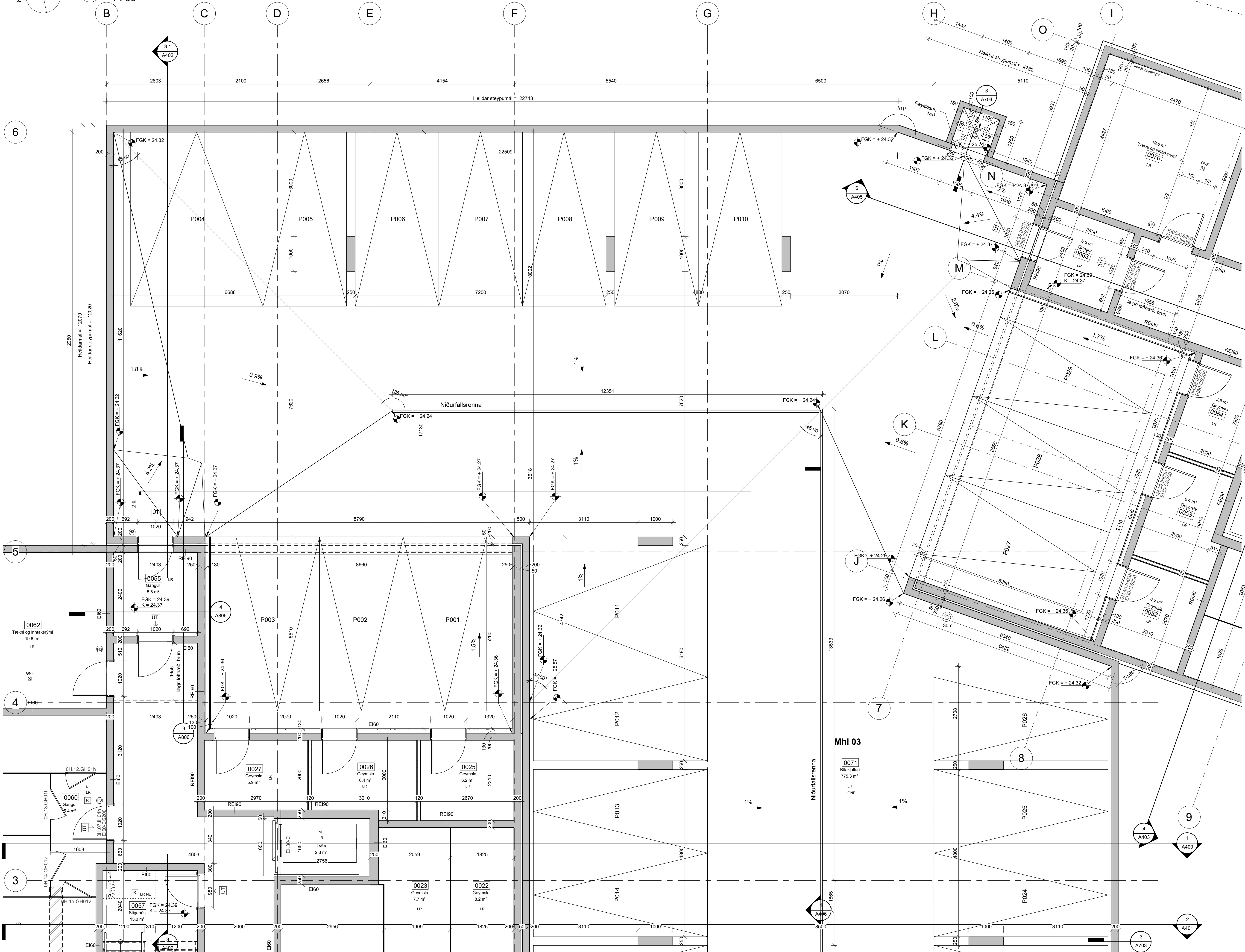

ÚTGÁFUERILL			
NR.	DAGS.	SKÝRINGAR	TEIKNAD ÚTGEFID AF AF

Oll mál í millimetrum, staðfærast áður en framkvæmdir hefjast. Málid ekki af teikningum. Misræmi í teikningum og önnur vafatrúð tilkynnist hönnunarstjóra strax. Lesa skal teikningar með viðeigandi verkjýgingum.



YRKI ARKITEKTAR
Mýrargötu 26, 101 Reykjavík
Sími: 552 6629 - yrki@yrki.is
Kt: 560997-3109 - www.yrki.is

DAGS. UNDIRSKR.	FH. YRKI ARKITEKTA (nafn & kennitala) Sólveig Berg 260166-5819
DAGS. UNDIRSKR.	HÖNNUNARSTJÓRI (nafn & kennitala) Sólveig Berg 260166-5819

VERKKAUPI: **GG hús ehf.**

VERK: **Hringhamar 27-29**
Verkeiðningar

TILVÍSUN Í GILDANDI ABALUPPDRÁTT
V400 B10

TEIKNING: Grunnmynd, kjallari - Hluti 3 - 1-50

TEIKNINGANÚMÉR: **A103**

DAGSETN.	MKV.	ÚTGÁFA
04.03.2024	1 : 50	
VERKNUMER	TEIKNAD AF:	ÚTGEFID AF:
V400	EKP/ML	EKP/SB

ÚTGÁFUERILL

NR.	DAGS.	SKÝRINGAR	TEIKNAD AF	ÚTGEFID AF
-----	-------	-----------	------------	------------

Öll mál í millimetrum, staðfærast áður en framkvæmdir hefjast. Málótt ekki af teikningum. Misræmi í teikningum og ónær vafatrúð tilkynnist hönnunarstjóra strax. Lesa skal teikningar með viðeigandi verkýsingum.

LYKILMYND



YRKI ARKITEKTAR
 Mýrargötu 26, 101 Reykjavík
 Sími: 552 6629, yrki@yrki.is
 Kt: 560997-3109, www.yrki.is

DAGS. UNDRSKR. FH. YRKI ARKITEKTA (nafn & kennitala)
 Sólveig Berg
 260166-5819

DAGS. UNDRSKR. HÖNNUNARSTJÓRI (nafn & kennitala)
 Sólveig Berg
 260166-5819

VERKKAUPI: **GG hús ehf.**

VERK **Hringhamar 27-29**
 Verkteikningar

TILVÍSUN Í GILDANDI ABALUPPRÁTT
 V400 B10

TEIKNING Grunnmynd, kjallari - Hluti 4 - 1-50

TEIKNINGANÚMUR **A104**

DAGSETN.	MKV.	ÚTGÁFA
04.03.2024	1 : 50	
VERKNÚMUR	TEIKNAD AF:	ÚTGEFID AF:
V400	EKP/ML	EKP/SB

HÖNNUNUR ÁSKILUR SÉR ALLAN RÉTT Á TEIKNINGUM - FJÓLFÖLDUN ER HÁB SKRIFLEGSU SAMÞYKKT ©

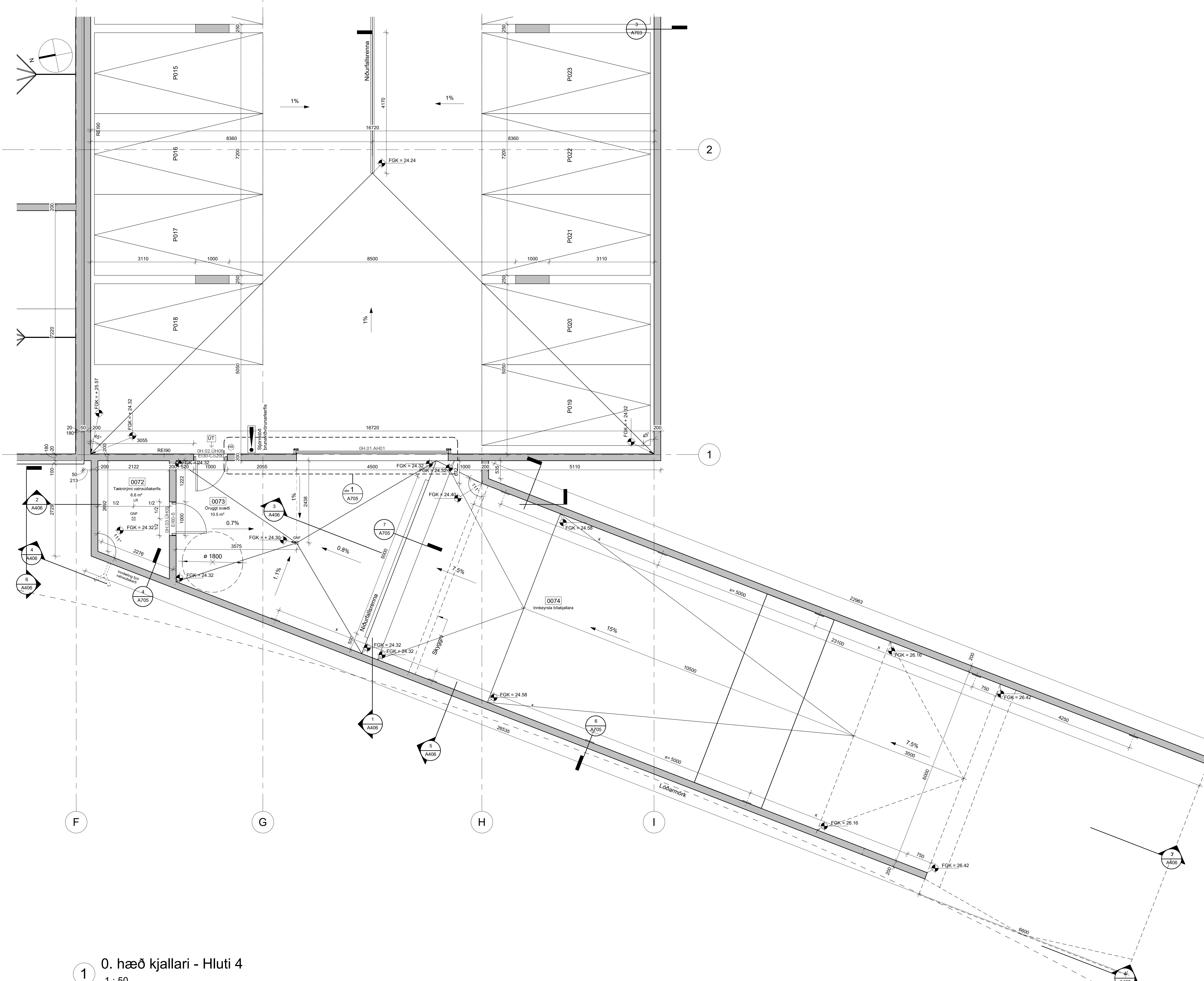

1 0. hæð kjallari - Hluti 4
 1 : 50

ÚTGÁFUERILL			
NR.	DAGS.	SKÝRINGAR	TEIKNAD AF ÚTGEFIÐ AF
A	28.11.24	Breytingar innanhúss vegna breytinga á baðherbergjum og eldhúsum, málsetningar yfirfarar.	ML MÚSB

Öll mál í millimetrum, staðfærast áður en framkvæmdir hefjast. Málóð ekki af teikningum. Misræmi í teikningum og ónær vafaþrói tilkynnist hönnunarstjóra strax. Lesa skal teikningar með viðeigandi verkýsingum.

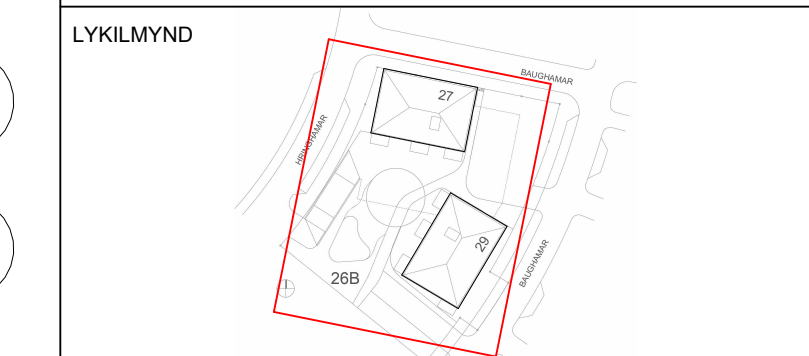

YRKI ARKITEKTAR
Mýrargötu 26, 101 Reykjavík
Sími: 552 6629 - yrki@yrki.is
Kt: 560997-3109 - www.yrki.is

DAGS. UNDRSKR. FH. YRKI ARKITEKTA (nafn & kennitala)
Sólveig Berg
260166-5819

DAGS. UNDRSKR. HÖNNUNARSTJÓRI (nafn & kennitala)
Sólveig Berg
260166-5819

VERKKAUPI: **GG hús ehf.**

VERK **Hringhamar 27-29**
Verkeikningar

TILVÍSUN Í GILDANDI AÐALUPPDRÁTT
V400 B11

TEIKNING Grunnmynd, 1. hæð - Yfirlitsmynd

TEIKNINGANÚMUR **A110**

DAGSETN.	MKV.	ÚTGÁFA
04.03.2024	1 : 100	A
VERKNÚMUR	TEIKNAD AF:	ÚTGEFIÐ AF:
V400	EKB/ML	EKB/SB

HÖNNUNUR ÁSKILUR SÉR ALLAN RÉTT Á TEIKNINGUM - FJÓLFÖLDUN ER HÁB SKRIFLEGSU SAMÞYKKT

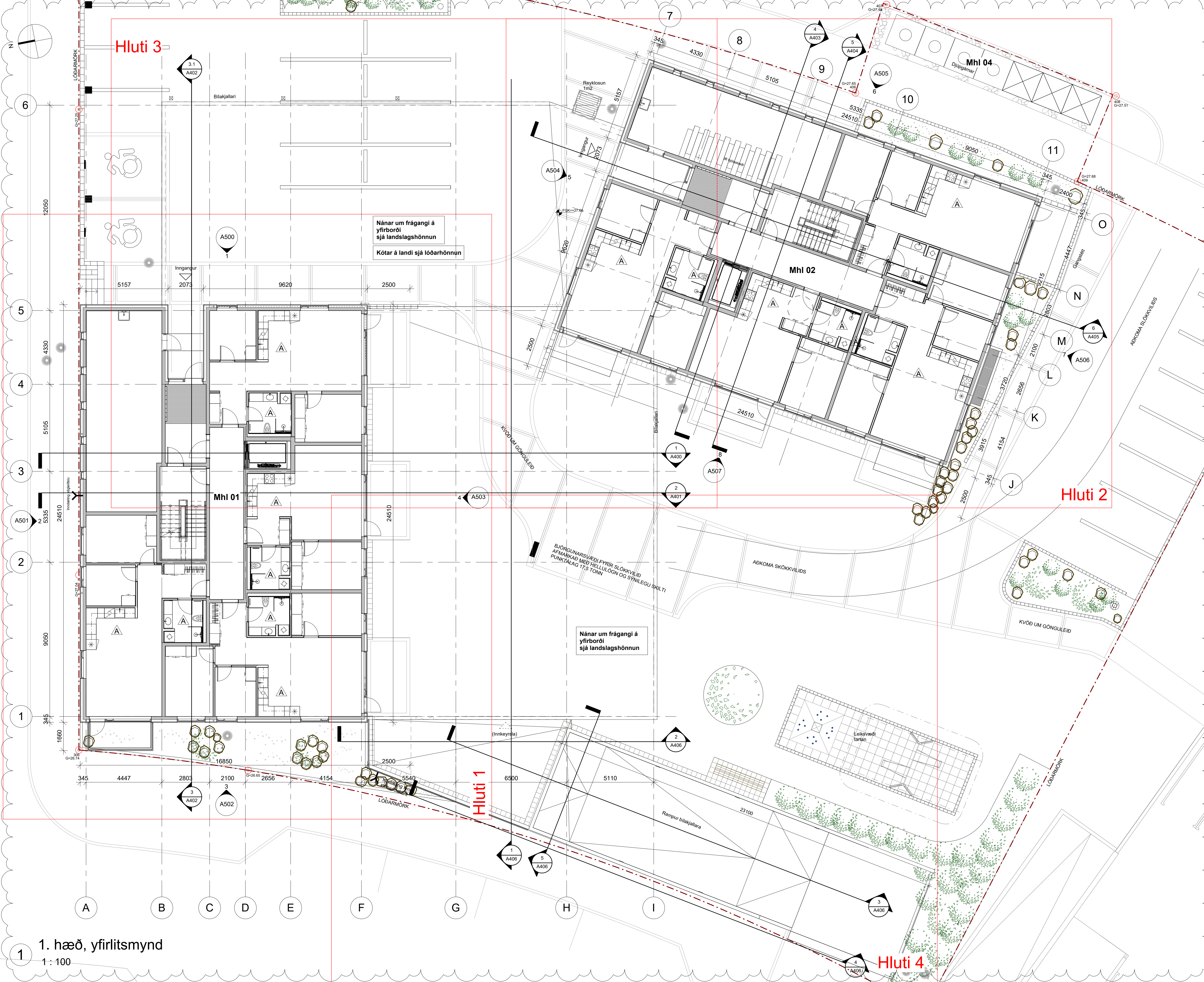

Nánar um frágangi á yfirborði sjá landslagshönnun
Kótar á landi sjá lóðarhönnun

Nánar um frágangi á yfirborði sjá landslagshönnun

1. hæð, yfirlitsmynd
1 : 100

ÚTGÁFUERILL			
NR.	DAGS.	SKÝRINGAR	TEIKNAD ÚTGEFID AF
A	28.11.24	Breytingar innanhúss vegna breytinga á baðherbergjum og eldhúsum, málsetningar yfirfarar.	ML MÚSB

Öll mál í millimetrum; staðfarir áður en framkvæmdir hefjast. Málóð ekki af teikningum. Misræmi í teikningum og önnur vafasatriði tákmynist hönnunarstjóra strax. Lesa skal teikningar með viðeigandi verkisgum.

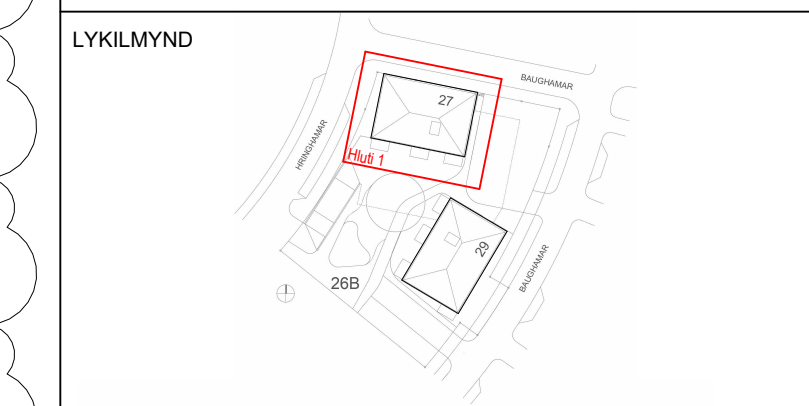

YRKI ARKITEKTAR
Mýrargötu 26, 101 Reykjavík
Sími: 552 6629 - yrki@yrki.is
Kt: 560997-3109 - www.yrki.is

DAGS. UNDIRSKR. FH. YRKI ARKITEKTA (nafn & kennitala)
Sölveig Berg
260166-5819

DAGS. UNDIRSKR. HÖNNUNARSTJÓRI (nafn & kennitala)
Sölveig Berg
260166-5819

VERKKAUPI: **GG hús ehf.**

VERK **Hringhamar 27-29**
Verkeiðningar

TILVÍSUN Í GILDANDI ABALUPPRÁTT
V400 B11

TEIKNING Grunnmynd, 1. hæð - Hluti 1 - 1-50, Hús nr. 27

TEIKNINGANÚMUR **A111**

DAGSETN.	MKV.	ÚTGÁFA
04.03.2024	1 : 50	A

VERKNÚMUR	TEIKNAD AF:	ÚTGEFID AF:
V400	EKP/ML	EKP/SB

HÖNNUÐUR ÁSKILUR SÉR ALLAN RÉTT A TERNINGUM - FJÓLFÓLÐUN ER HÁÐ SKRIFLEGGU SAMÞYKKT

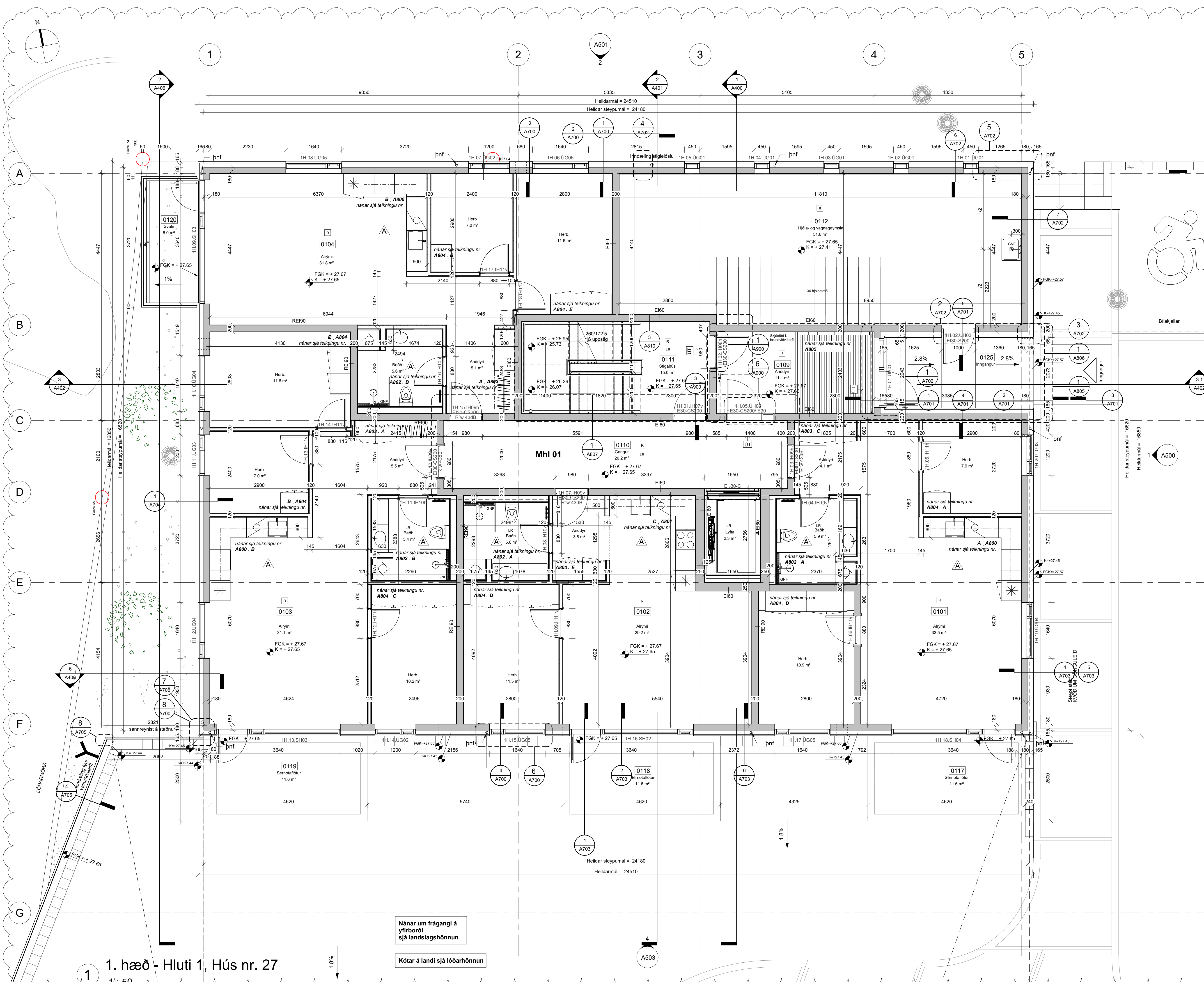

Nánar um frágangi á yfirborði sjá landslagshönnun
Kótar á landi sjá lóðarhönnun

1. hæð - Hluti 1, Hús nr. 27
1: 50

Kótar á landi sjá lóðarhönnun

Nánar um frágangi á yfirborði sjá landslagshönnun

Bilakjallari

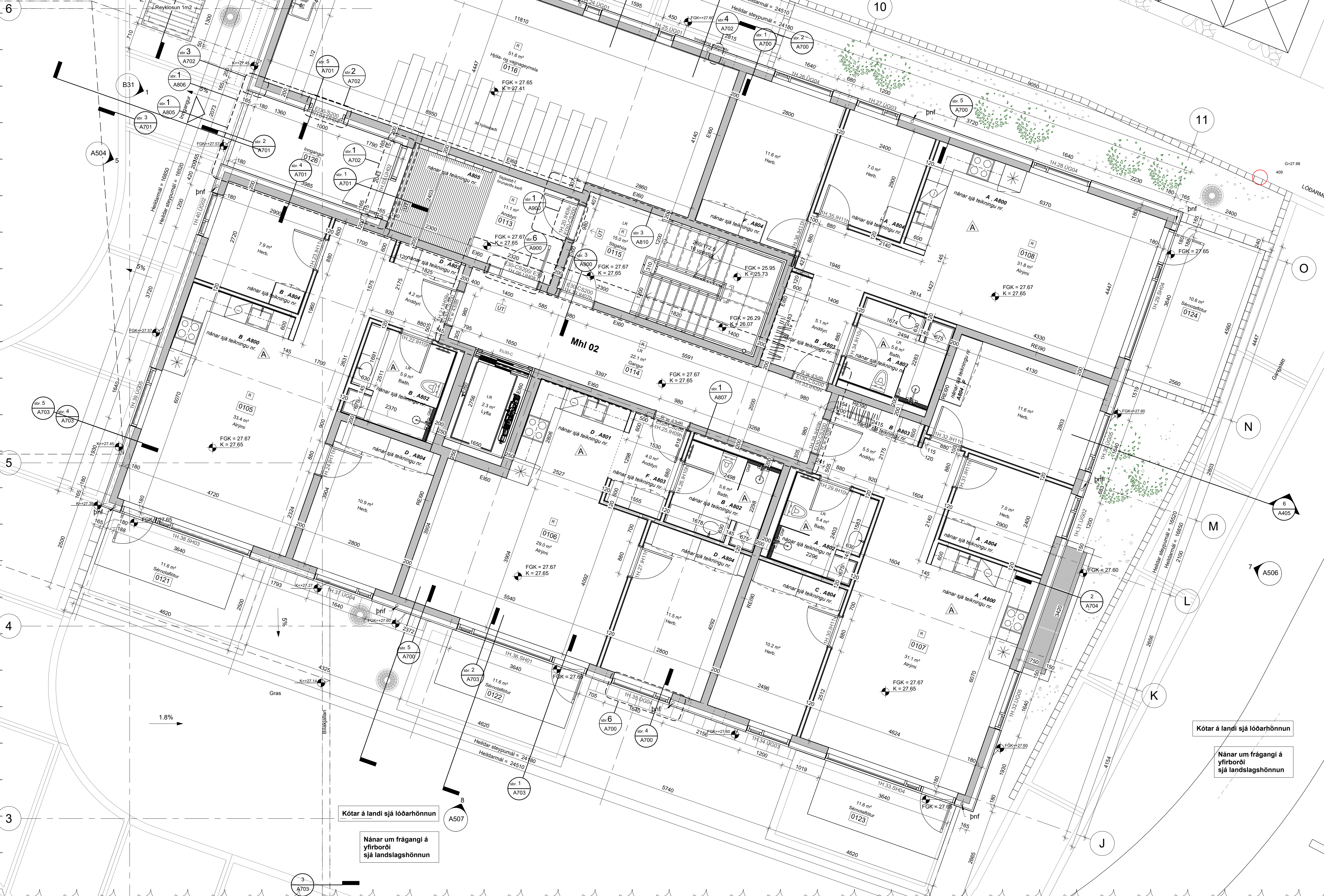

Kótar á landi sjá lóðarhönnun

Nánar um frágangi á yfirborði sjá landslagshönnun

Kótar á landi sjá lóðarhönnun

Nánar um frágangi á yfirborði sjá landslagshönnun

ÚTGÁFUERILL			
NR.	DAGS.	SKÝRINGAR	TEIKNAD AF ÚTGEFID AF
A	28.11.24	Breytingar innanhúss vegna breytinga á baðherbergjum og eldhúsum, málsetningar yfirfarar.	ML MÚSB

Öll mál í millimetrum; staðfarir áður en framkvæmdir hefjast. Málótt ekki af teikningum. Misræmi í teikningum og önnur vafaþrjú tilkynnist hönnunarstjóra strax. Lesa skal teikningar með viðeigandi verkýsingum.



YRKI ARKITEKTAR
Mýrargötu 26, 101 Reykjavík
Sími: 552 6629 - yrki@yrki.is
Kt: 560997-3109 - www.yrki.is

DAGS. UNDIRSKR.	FH. YRKI ARKITEKTA (nafn & kennitala) Sólveig Berg 260166-5819
DAGS. UNDIRSKR.	HÖNNUNARSTJÓRI (nafn & kennitala) Sólveig Berg 260166-5819

VERKKAUPI: **GG hús ehf.**

VERK: **Hringhamar 27-29**
Verkefningar

TILVÍSUN Í GILDANDI ABALUPPRÁTT
V400 B11

TEIKNING
Grunnmynd, 1. hæð - Hluti 2 - 1-50, Hús nr. 29

TEIKNINGANÚMUR
A112

DAGSETN.	MKV.	ÚTGÁFA
04.03.2024	1 : 50	A
VERKNÚMUR	TEIKNAD AF:	ÚTGEFID AF:
V400	EKB/ML	EKB/SB

1. hæð - Hluti 3
1 : 50

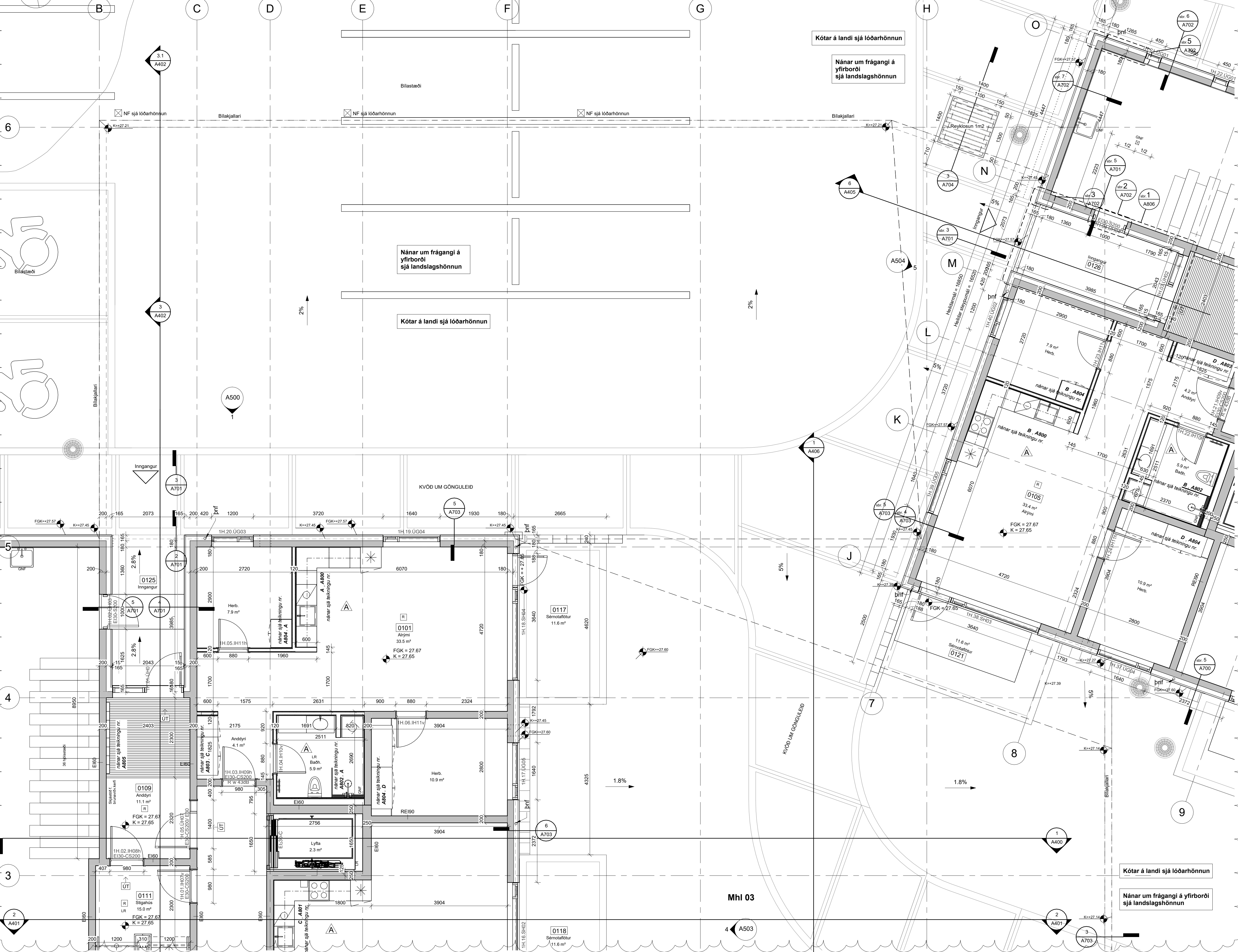

ÚTGAUFERILL

NR.	DAGS.	SKÝRINGAR	TEIKNAD AF	ÚTGEFID AF
A	28.11.24	Breytingar innanhúss vegna breytinga á baðherbergjum og eldhúsum, málsetningar yfirfarar.	ML	MUS/B

Öll mál í millimetrum, staðfærast áður en framkvæmdir hefjast. Málóð ekki af teikningum. Misræmi í teikningum og önnur vafatrúð tilkynnist hönnunarstjóra strax. Lesa skal teikningar með viðeigandi verkýsingum.



YRKI ARKITEKTAR
Mýrargötu 26, 101 Reykjavík
Sími: 552 6629 - yrki@yrki.is
Kt: 560997-3109 - www.yrki.is

DAGS. UNDIRSKR.	FH. YRKI ARKITEKTA (nafn & kennitala)
	Sölveig Berg 260166-5819
DAGS. UNDIRSKR.	HÖNNUNARSTJÓRI (nafn & kennitala)
	Sölveig Berg 260166-5819

VERKKAUPI:	GG hús ehf.	
VERK	Hringhamar 27-29 Verkefningar	
TILVÍSUN Í GILDANDI ABALUPPRÁTT	V400 B11	
TEIKNING	Grunnmynd, 1. hæð - Hluti 3 - 1-50	
TEIKNINGANÚMUR	A113	
DAGSETN.	MKV.	ÚTGAFA
04.03.2024	1 : 50	A
VERKNÚMUR	TEIKNAD AF:	ÚTGEFID AF:
V400	EKP/ML	EKP/SB

ÚTGÁFUERILL			
NR.	DAGS.	SKÝRINGAR	TEIKNAD ÚTGEFIÐ AF AF

Öll mál í millimetrum, staðfærast áður en framkvæmdir hefjast. Málóð ekki af teikningum. Misræmi í teikningum og önnur vafatrúð tilkynnist hönnunarstjóra strax. Lesa skal teikningar með viðeigandi verkýsingum.

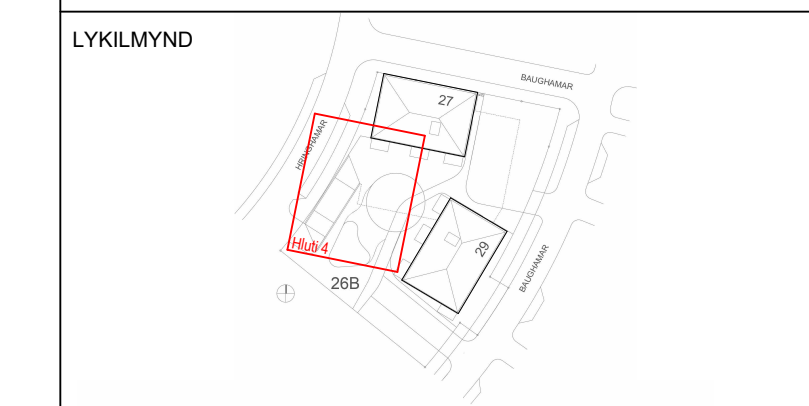

YRKI ARKITEKTAR
Mýrargötu 26, 101 Reykjavík
Sími: 552 6629, yrki@yrki.is
Kt: 560997-3109, www.yrki.is

DAGS. UNDIRSKR.	FH. YRKI ARKITEKTA (nafn & kennitala) Sólveig Berg 260166-5819
DAGS. UNDIRSKR.	HÖNNUNARSTJÓRI (nafn & kennitala) Sólveig Berg 260166-5819

VERKKAUPI:	GG hús ehf.	
VERK:	Hringhamar 27-29 Verkteikningar	
TILVÍSUN Í GILDANDI ABALUPPDRÁTT	V400 B11	
TEIKNING	Grunnmynd, 1. hæð - Hluti 4 - 1-50	
TEIKNINGANÚMÉR	A114	
DAGSETN.	MKV.	ÚTGÁFA
04.03.2024	1 : 50	
VERKNÚMÉR	TEIKNAD AF:	ÚTGEFIÐ AF:
V400	EKB/ML	EKB/SB

HÖNNUNUR ÁSKILUR SÉR ALLAN RÉTT Á TEIKNINGUM - FJÓLFÖLDUN ER HÁB SKRIFLEGSU SAMÞYKKT ©

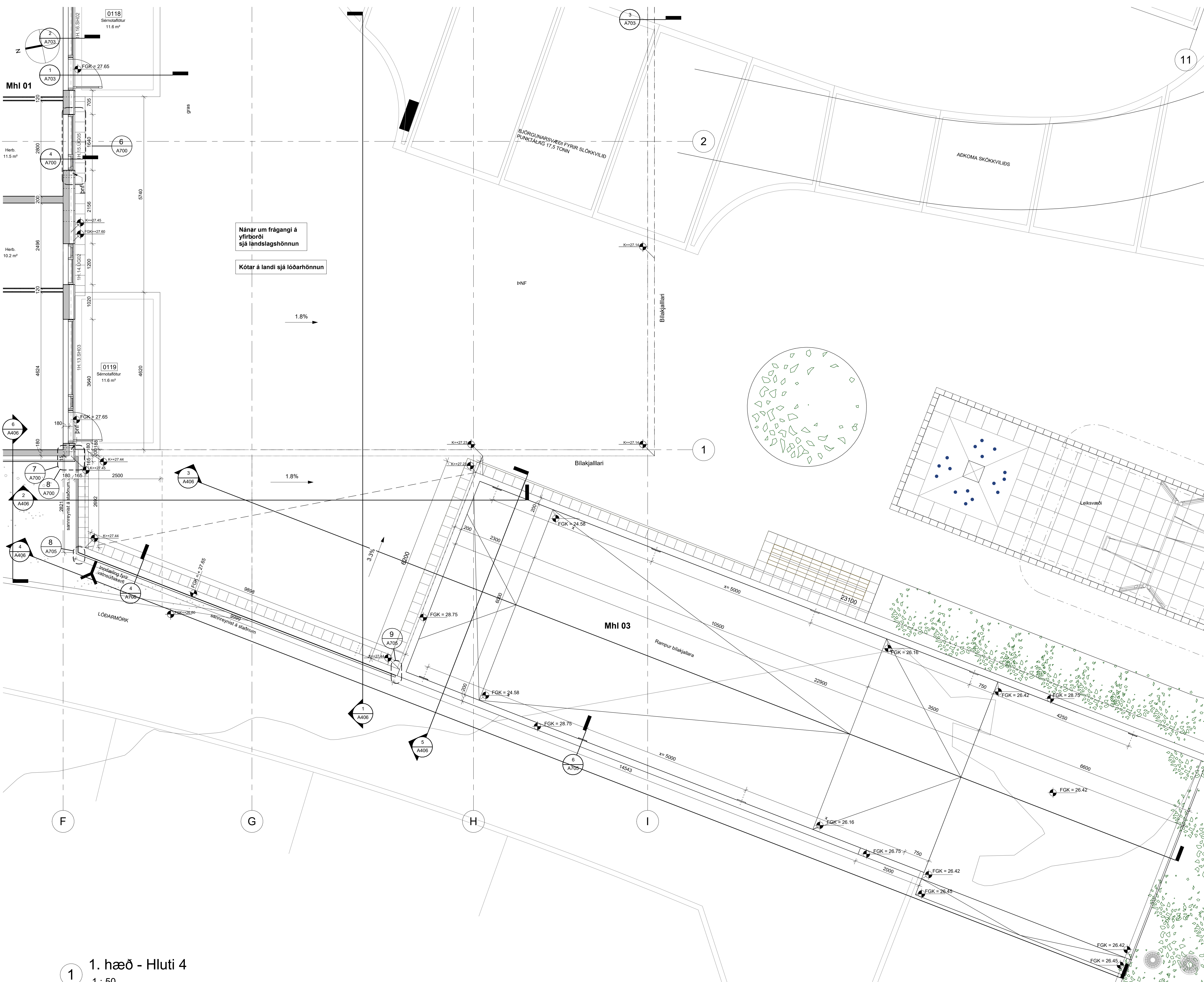

1. hæð - Hluti 4
1 : 50

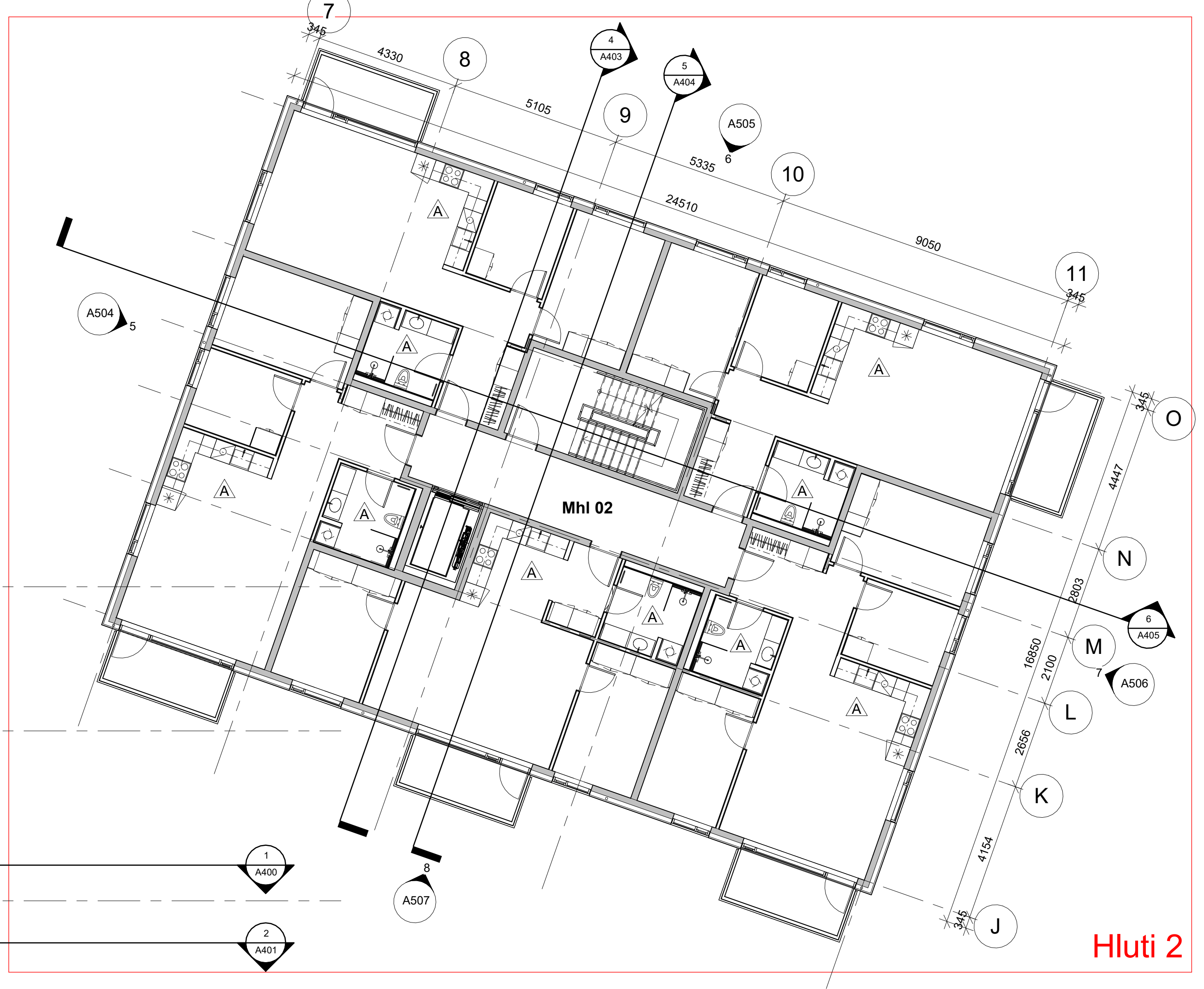
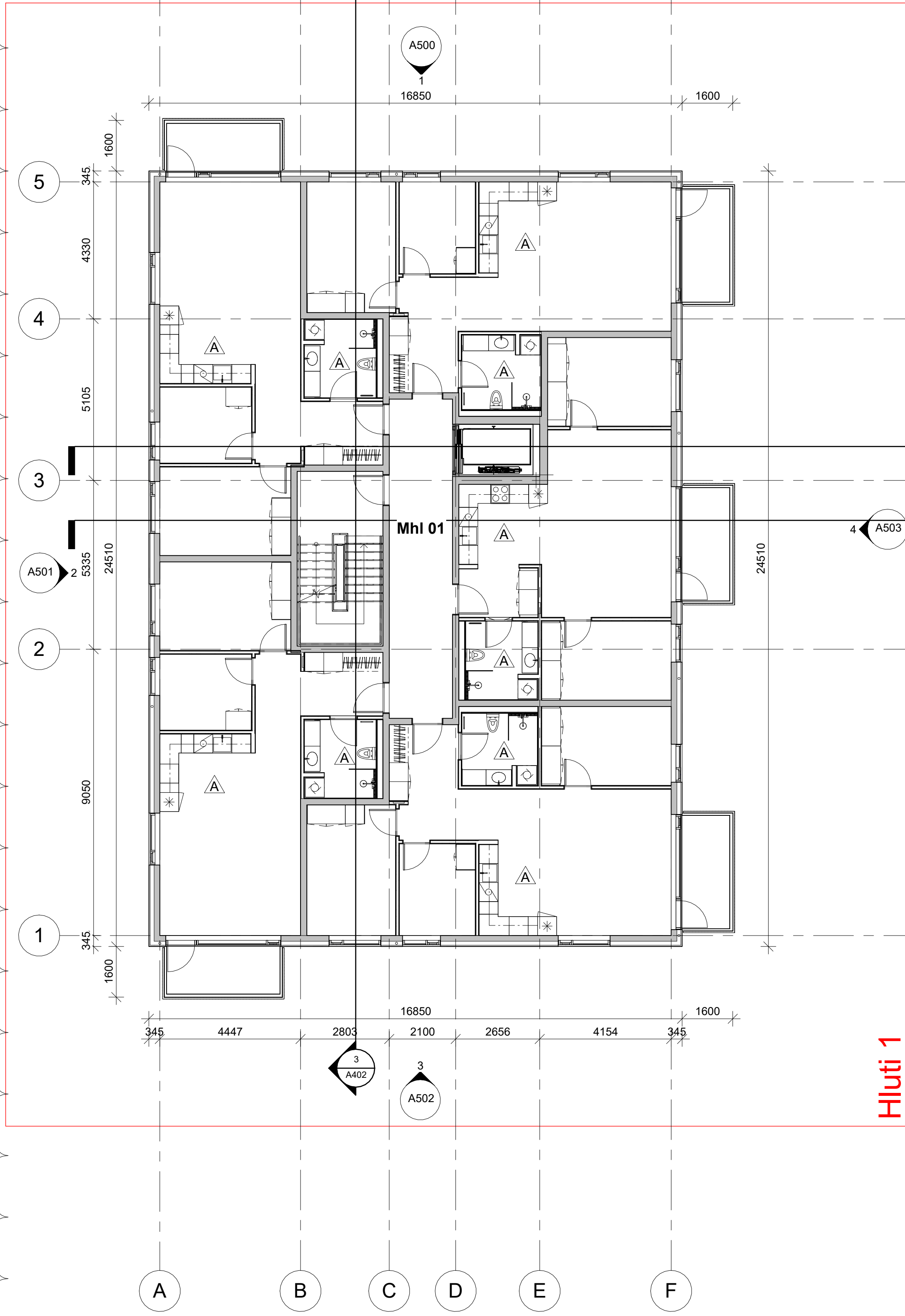
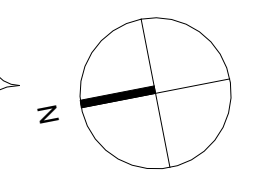

1 2. hæð, yfirlitsmynd
1 : 100

ÚTGÁFUERILL			
NR.	DAGS.	SKÝRINGAR	TEIKNAD AF ÚTGEFID AF
A	28.11.24	Breytingar innanhúss vegna breytinga á baðherbergjum og eldhúsum, málsetningar yfirfarar.	ML ML/SB

Öll mál í millimetrum, staðfærast áður en framkvæmdir hefjast. Málótt ekki af teikningum. Misræmi í teikningum og önnur vafatrúð tilkynnist hönnunarstjóra strax. Lesa skal teikningar með viðeigandi verkfyringum.

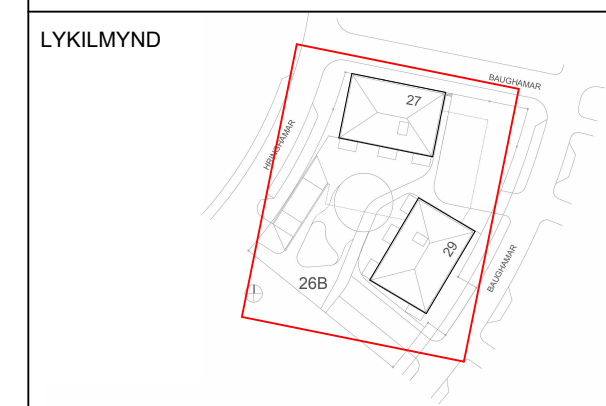

YRKI ARKITEKTAR
Mýrargötu 26, 101 Reykjavík
Sími: 552 6629 · yrki@yrki.is
Kt: 560997-3109 · www.yrki.is

DAGS. UNDIRSKR.	FH. YRKI ARKITEKTA (nafn & kennitala) Sólveig Berg 260166-5819
DAGS. UNDIRSKR.	HÖNNUNARSTJÓRI (nafn & kennitala) Sólveig Berg 260166-5819

VERKKAUPI:
GG hús ehf.

VERK
Hringhamar 27-29
Verkefningar

TILVÍSUN Í GILDANDI ABALUPPRÁTT
V400 B12

TEIKNING
Grunnmynd, 2. hæð - Yfirlitsmynd

TEIKNINGANÚMÉR
A120

DAGSETN.	MKV.	ÚTGÁFA
04.03.2024	1 : 100	A
VERKNÚMÉR V400	TEIKNAD AF: EKB/ML	ÚTGEFID AF: EKB/SB

ÚTGÁFUERILL			TEIKNAD AF	ÚTGEFID AF
NR.	DAGS.	SKÝRINGAR	ML	MU/SB
A	28.11.24	Breytingar innanhúss vegna breytinga á baðherbergjum og eldhúsum, málsetningar yfirfarar.		

Öll mál í millimetrum, staðfærast áður en framkvæmdir hefjast. Málóð ekki af teikningum. Misræmi í teikningum og önnur vafatrúð tákmynstir hönnunarstjóra strax. Lesa skal teikningar með viðeigandi verkýsingum.

LYKILMYND



YRKI ARKITEKTAR
Mýrargötu 26, 101 Reykjavík
Sími: 552 6629 - yrki@yrki.is
Kt: 560997-3109 - www.yrki.is

DAGS. UNDRISKR. FH. YRKI ARKITEKTA (nafn & kennitala)
Sölveig Berg
260166-5819

DAGS. UNDRISKR. HÖNNUNARSTJÓRI (nafn & kennitala)
Sölveig Berg
260166-5819

VERKKAUPI: **GG hús ehf.**

VERK **Hringhamar 27-29**
Verkeikningar

TILVÍSUN Í GILDANDI ABALUPPRÁTT
V400 B12

TEIKNING Grunnmynd, 2. hæð - Hluti 1 - 1-50, Hús nr. 27

TEIKNINGANÚMUR **A121**

DAGSETN. MKV. ÚTGÁFA
04.03.2024 **1 : 50** **A**

VERKNÚMUR TEIKNAD AF: ÚTGEFID AF:
V400 **EKP/ML** **EKP/SB**

HÖNNUNUR ÁSKILUR SER ALLAN RÉTT Á TEIKNINGUM - FJÓLFÖLDUN ER HÁB SKRIFLEGGU SAMÞYKKT

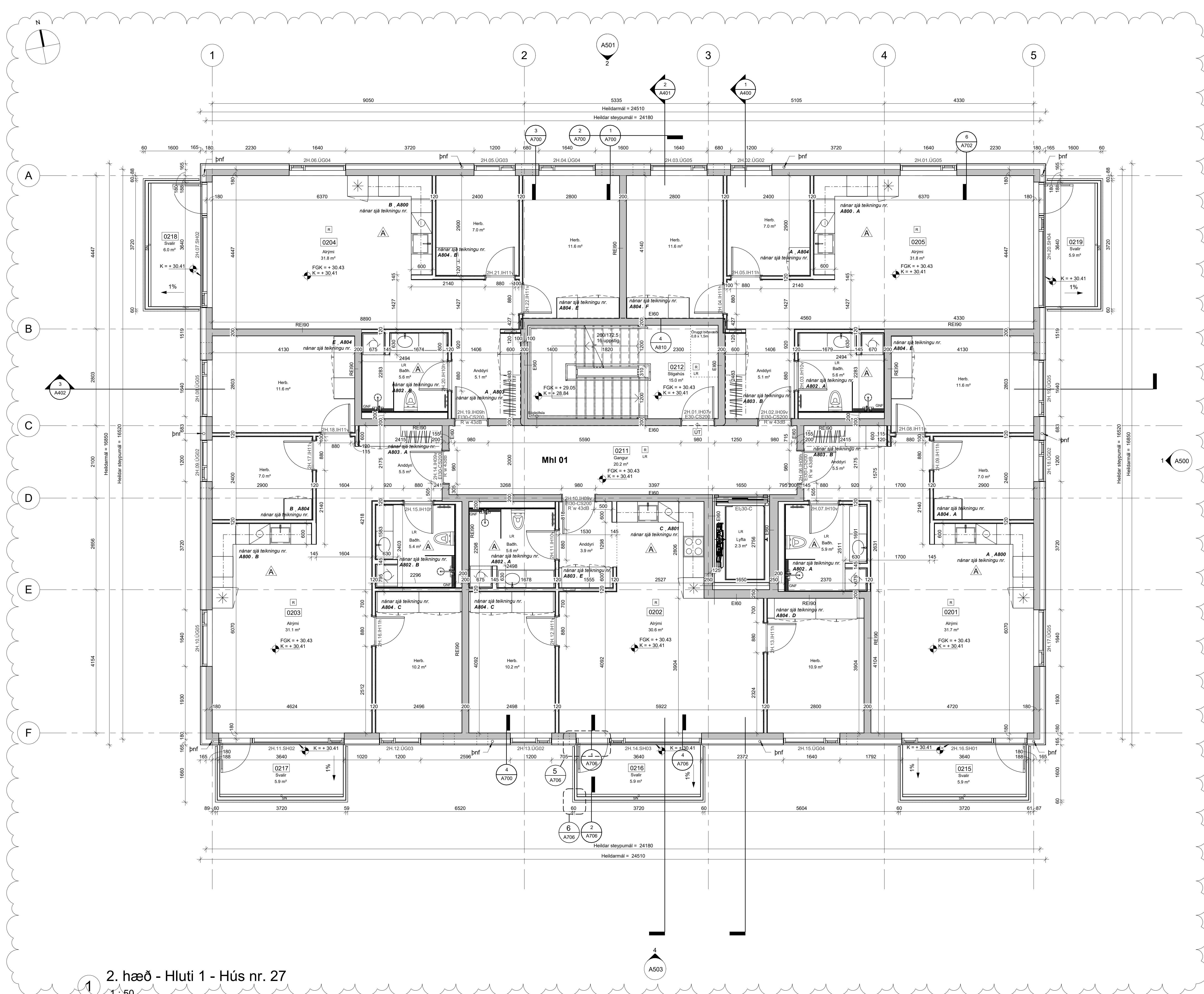

1 2. hæð - Hluti 1 - Hús nr. 27
1 : 50

ÚTGÁFUERILL			
NR.	DAGS.	SKÝRINGAR	TEIKNAD AF ÚTGEFID AF
A	28.11.24	Breytingar innanhúss vegna breytinga á baðherbergjum og eldhúsum, málsetningar yfirfarar.	ML ML/SB

Öll mál í millimetrum; staðfarist áður en framkvæmdir hefjast. Málótt ekki af teikningum.
Misræmi í teikningum og önnur vafatrúð tilkynnist hönnunarstjóra strax.
Lesið skal teikningar með viðeigandi verkýsingum.

LYKILMYND



YRKI ARKITEKTAR
Mýrargötu 26, 101 Reykjavík
Sími: 552 6629 - yrki@yrki.is
Kt: 560997-3109 - www.yrki.is

DAGS. UNDIRSKR. FH. YRKI ARKITEKTA (nafn & kennitala)
Sólveig Berg
260166-5819

DAGS. UNDIRSKR. HÖNNUNARSTJÓRI (nafn & kennitala)
Sólveig Berg
260166-5819

VERKKAUPI: **GG hús ehf.**

VERK **Hringhamar 27-29**
Verkeiðingur

TILVÍSUN Í GILDANDI ABALUPPRÁTT
V400 B12

TEIKNING Grunnmynd, 2. hæð - Hluti 2 - 1-50. Hús nr. 29

TEIKNINGANÚMUR **A122**

DAGSETN.	MKV.	ÚTGÁFA
04.03.2024	1 : 50	A
VERKNÚMUR	TEIKNAD AF:	ÚTGEFID AF:
V400	EKB/ML	EKB/SB

HÖNNUNUR ÁSKILUR SÉR ALLAN RÉTTA Á TEIKNINGUM - FJÓLFÖLDUN ER HÁB SKRIFLEGSU SAMÞYKKT ©

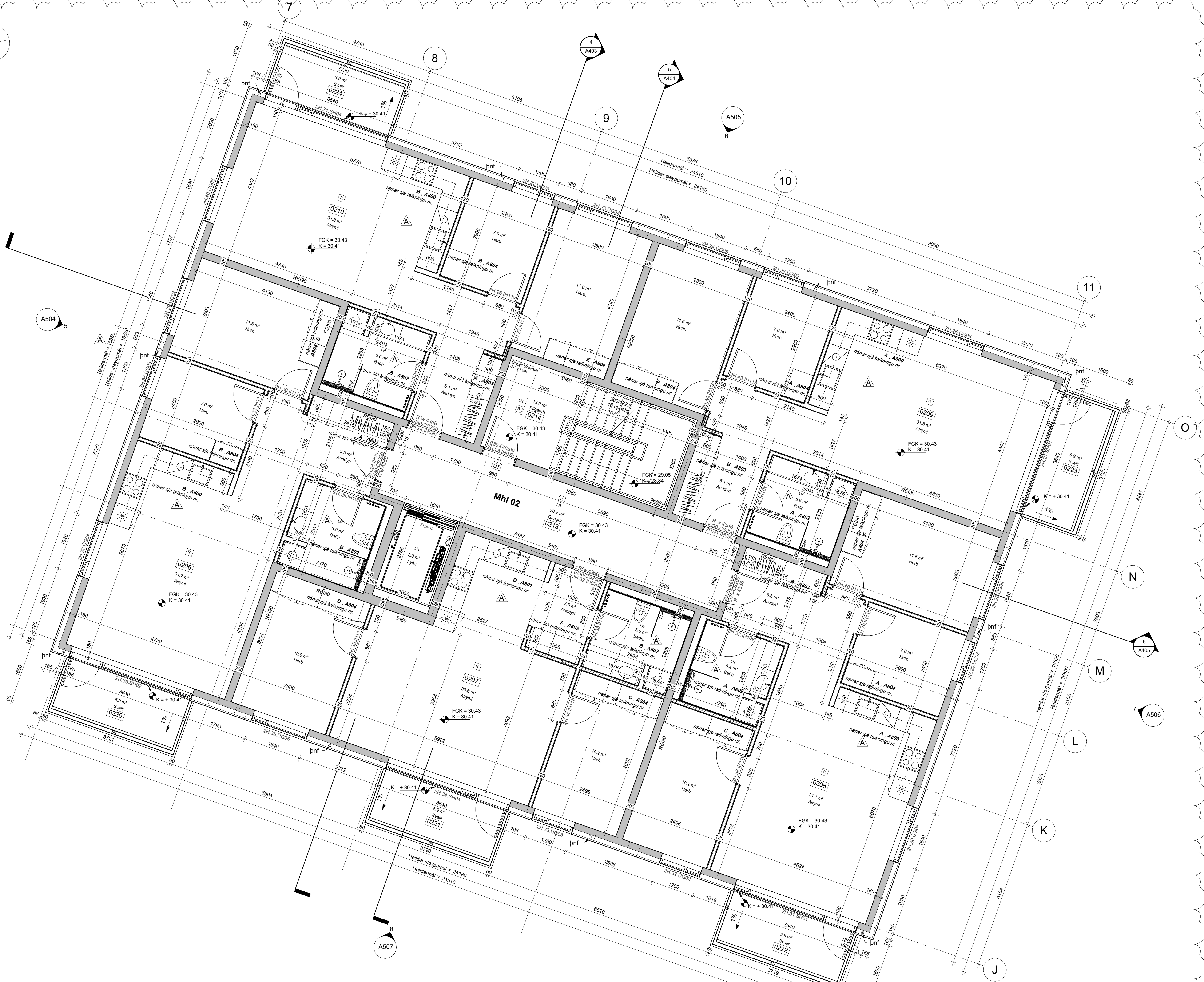

1 2. hæð - Hluti 2 - Hús nr. 29
1:50

ÚTGÁFUFRILL

NR.	DAGS.	SKÝRINGAR	TEIKNAD AF	ÚTGEFID AF
A	28.11.24	Breytingar innanhúss vegna breytinga á baðherbergjum og eldhúsum, málsetningar yfirfarar.	ML	MU/SB

Öll mál í millimetrum, staðfærast áður en framkvæmdir hefjast. Málótt ekki af teikningum. Misræmi í teikningum og ónær vafatrúli tilkynnist hönnunarstjóra strax. Lesa skal teikningar með viðeigandi verkýsingum.

LYKILMYND



YRKI ARKITEKTAR
Mýrargötu 26, 101 Reykjavík
Sími: 552 6629, yrki@yrki.is
Kt: 560997-3109, www.yrki.is

DAGS. UNDIRSKR. FH. YRKI ARKITEKTA (nafn & kennitala)
Sólveig Berg
260166-5819

DAGS. UNDIRSKR. HÖNNUNARSTJÓRI (nafn & kennitala)
Sólveig Berg
260166-5819

VERKKAUPI: **GG hús ehf.**

VERK **Hringhamar 27-29**
Verkeikningar

TILVÍSUN Í GILDANDI ABALUPPRÁTT
V400 B13

TEIKNING Grunnmynd, 3. hæð - Yfirlitsmynd

TEIKNINGANÚMÉR **A130**

DAGSETN.	MKV.	ÚTGÁFA
04.03.2024	1 : 100	A
VERKNÚMÉR V400	TEIKNAD AF: EKB/ML	ÚTGEFID AF: EKB/SB

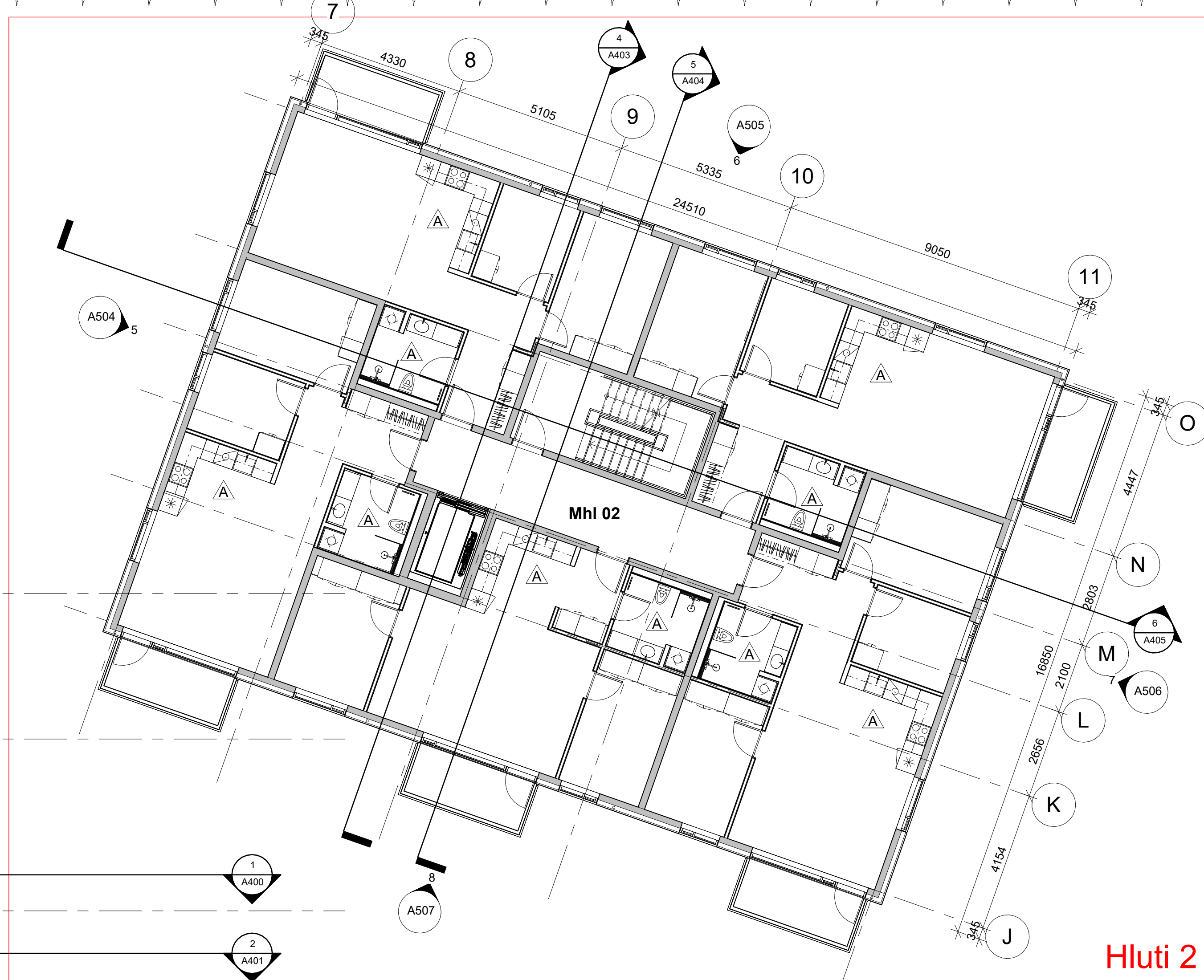
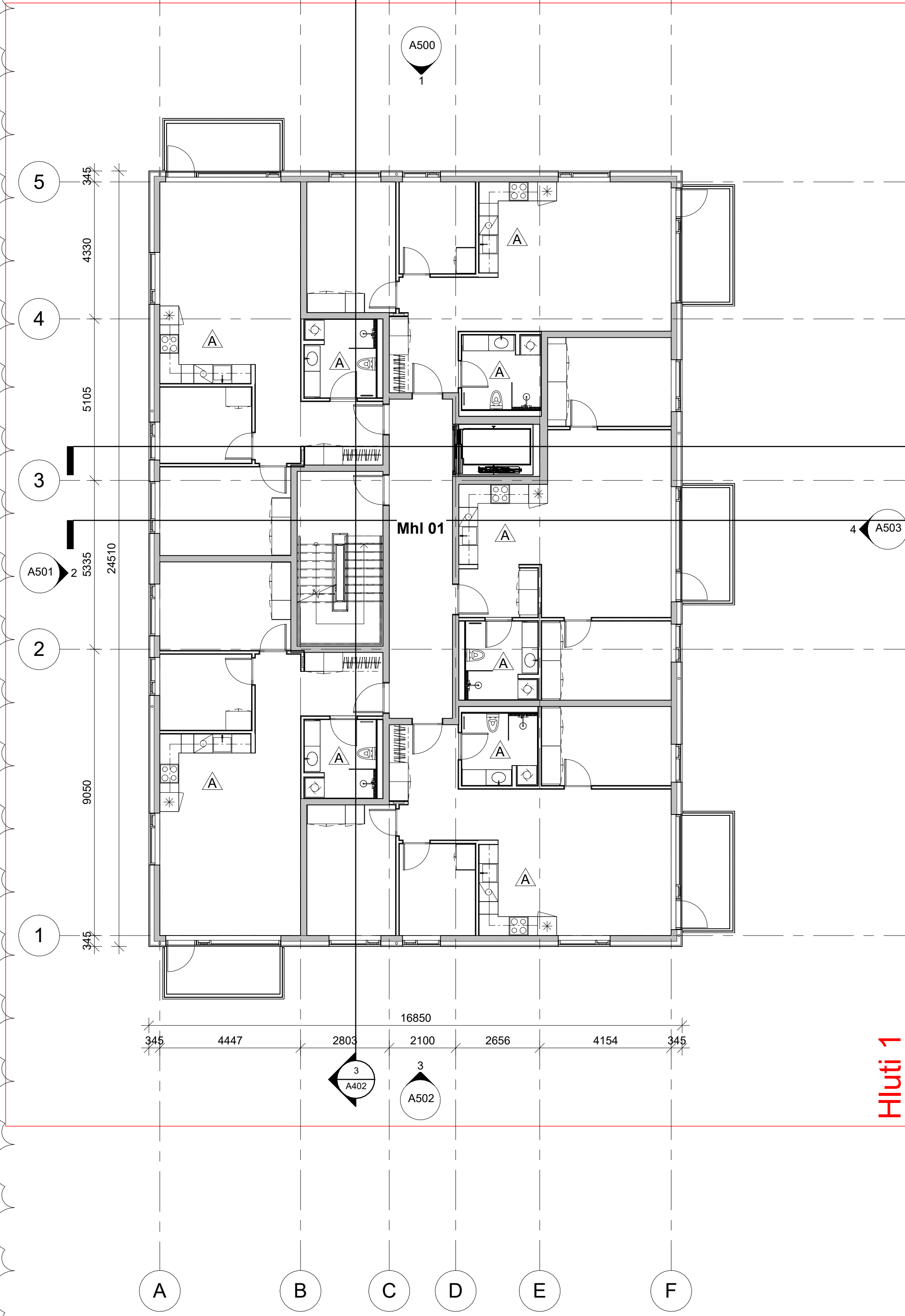
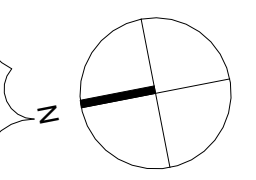

3. hæð, yfirlitsmynd
1 : 100

ÚTGÁFUERILL			
NR.	DAGS.	SKÝRINGAR	TEIKNAD AF ÚTGEFID AF
A	28.11.24	Breytingar innanhúss vegna breytinga á baðherbergjum og eldhúsum, málsetningar yfirfarar.	ML ML/SB

Öll mál í millimetrum, staðfarist áður en framkvæmdir hefjast. Málóð ekki af teikningum.
Misræmi í teikningum og önnur vafatrúð tákmynist hönnunarstjóra strax.
Lesi skal teikningar með viðeigandi verkýsingum.

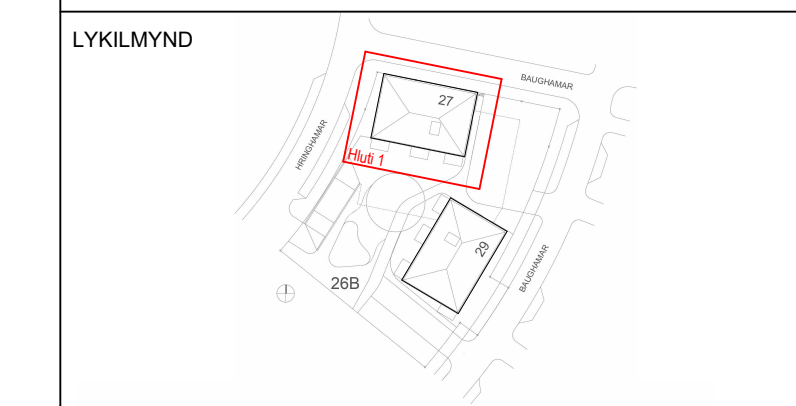

YRKI ARKITEKTAR
Mýrargötu 26, 101 Reykjavík
Sími: 552 6629 - yrki@yrki.is
Kt: 560997-3109 - www.yrki.is

DAGS. UNDIRSKR.	FH. YRKI ARKITEKTA (nafn & kennitala) Sölveig Berg 260166-5819
DAGS. UNDIRSKR.	HÖNNUNARSTJÓRI (nafn & kennitala) Sölveig Berg 260166-5819

VERKKAUPI: **GG hús ehf.**

VERK: **Hringhamar 27-29**
Verkefningar

TILVÍSUN Í GILDANDI ABALUPPRÁTT
V400 B13

TEIKNING
Grunnmynd, 3. hæð - Hluti 1 - 1-50, Hús nr. 27

TEIKNINGANÚMÉR
A131

DAGSETN.	MKV.	ÚTGÁFA
04.03.2024	1 : 50	A
VERKNÚMÉR	TEIKNAD AF:	ÚTGEFID AF:
V400	EKP/ML	EKP/SB

HÖNNUÐUR ÁSKILUR SÉR ALLAN RÉTT Á TEIKNINGUM - FJÓLFÖLDUN ER HÁB SKRIFLEGGU SAMÞYKKT ©

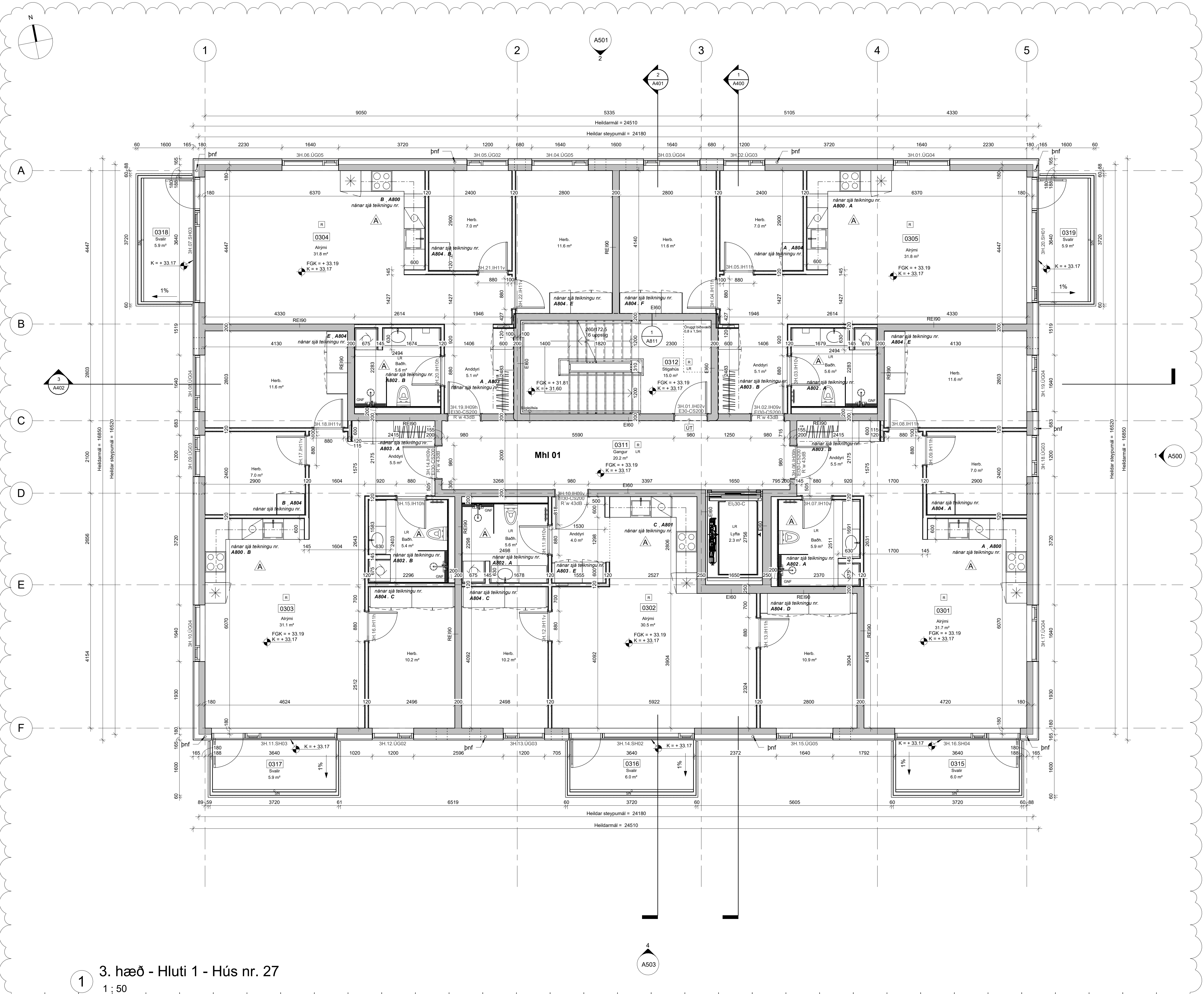

1 3. hæð - Hluti 1 - Hús nr. 27
1 : 50

ÚTGÁFUERILL			
NR.	DAGS.	SKÝRINGAR	TEIKNAD ÚTGEFID AF
A	28.11.24	Breytingar innanhúss vegna breytinga á baðherbergjum og eldhúsum, málsetningar yfirfarar.	ML MÚSB

Öll mál í millimetrum, staðfærast áður en framkvæmdir hefjast. Málóð ekki af teikningum. Misræmi í teikningum og önnur vafatrúð tilkynnt hönnunarstjóra strax. Lesa skal teikningar með viðeigandi verkýsingum.

LYKILMYND



YRKI ARKITEKTAR
Mýrargötu 26, 101 Reykjavík
Sími: 552 6629 - yrki@yrki.is
Kt: 560997-3109 - www.yrki.is

DAGS. UNDIRSKR. FH. YRKI ARKITEKTA (nafn & kennitala)
Sólveig Berg
260166-5819

DAGS. UNDIRSKR. HÖNNUNARSTJÓRI (nafn & kennitala)
Sólveig Berg
260166-5819

VERKKAUPI: **GG hús ehf.**

VERK: **Hringhamar 27-29**

Verkeiðningar

TILVÍSUN Í GILDANDI ABALUPPRÁTT
V400 B13

TEIKNING: Grunnmynd, 3. hæð - Hluti 2 - 1-50, Hús nr. 29

TEIKNINGANÚMÉR: **A132**

DAGSETN.	MKV.	ÚTGÁFA
04.03.2024	1 : 50	A

VERKNÚMÉR	TEIKNAD AF:	ÚTGEFID AF:
V400	EKB/ML	EKB/SB

HÖNNUNUR ASKUR SER ALLAN RÉTT A TEIKNINGUM - FJÓLFÖLDUN ER HÁB SKRIFLEGSU SAMÞYKKT ©



3. hæð - Hluti 2 - Hús nr. 29
1:50

ÚTGÁFUERILL			
NR.	DAGS.	SKÝRINGAR	TEIKNAD AF ÚTGEFID AF
A	28.11.24	Breytingar innanhúss vegna breytinga á baðherbergjum og eldhúsum, málsetningar yfirfarar.	ML ML/SB

Öll mál í millimetrum, staðfærast áður en framkvæmdir hefjast. Málótt ekki af teikningum.
Misræmi í teikningum og ónær vafatrúli tilkynnist hönnunarstjóra strax.
Lesið skal teikningar með viðeigandi verkýsingum.

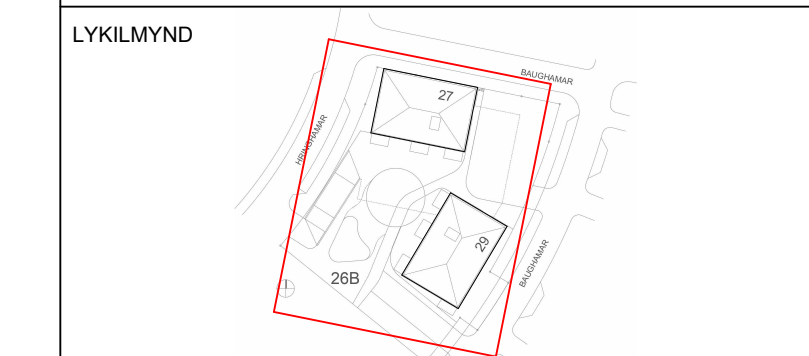

YRKI ARKITEKTAR
Mýrargötu 26, 101 Reykjavík
Sími: 552 6629, yrki@yrki.is
Kt: 560997-3109, www.yrki.is

DAGS. UNDIRSKR. FH. YRKI ARKITEKTA (nafn & kennitala)
Sólveig Berg
260166-5819

DAGS. UNDIRSKR. HÖNNUNARSTJÓRI (nafn & kennitala)
Sólveig Berg
260166-5819

VERKKAUPI: **GG hús ehf.**

VERK **Hringhamar 27-29**
Verkeikningar

TILVÍSUN Í GILDANDI ABALUPPDRATT
V400 B14

TEIKNING Grunnmynd, 4. hæð - Yfirlitsmynd

TEIKNINGANÚMÉR **A140**

DAGSETN.	MKV.	ÚTGÁFA
04.03.2024	1 : 100	A
VERKNÚMÉR V400	TEIKNAD AF: EKB/ML	ÚTGEFID AF: EKB/SB

HÖNNUNUR ASKILUR SÉR ALLAN RÉTTI Á TEIKNINGUM - FJÓLFÖLDUN ER HÁB SKRIFLEGSU SAMÞYKKT ©

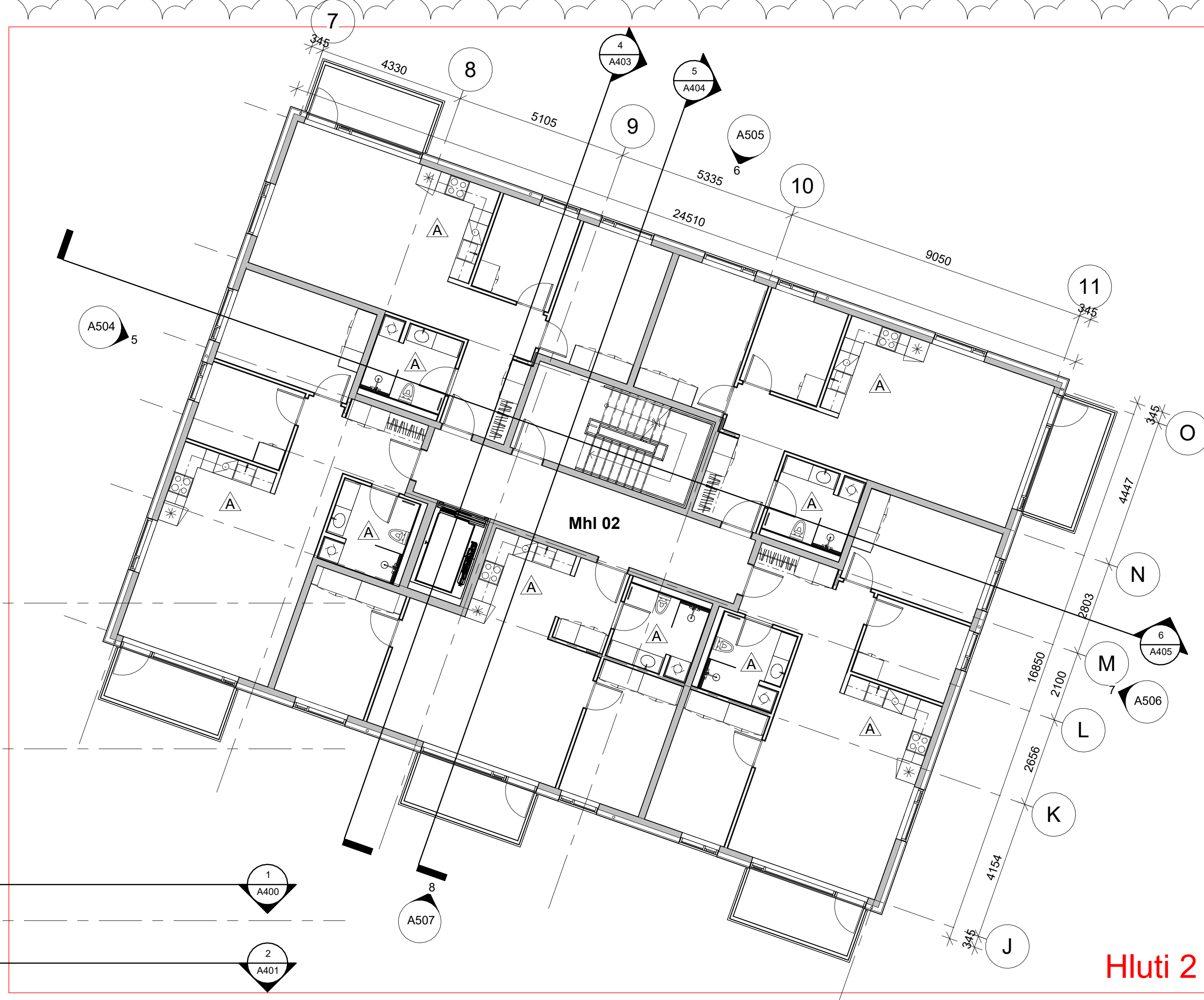
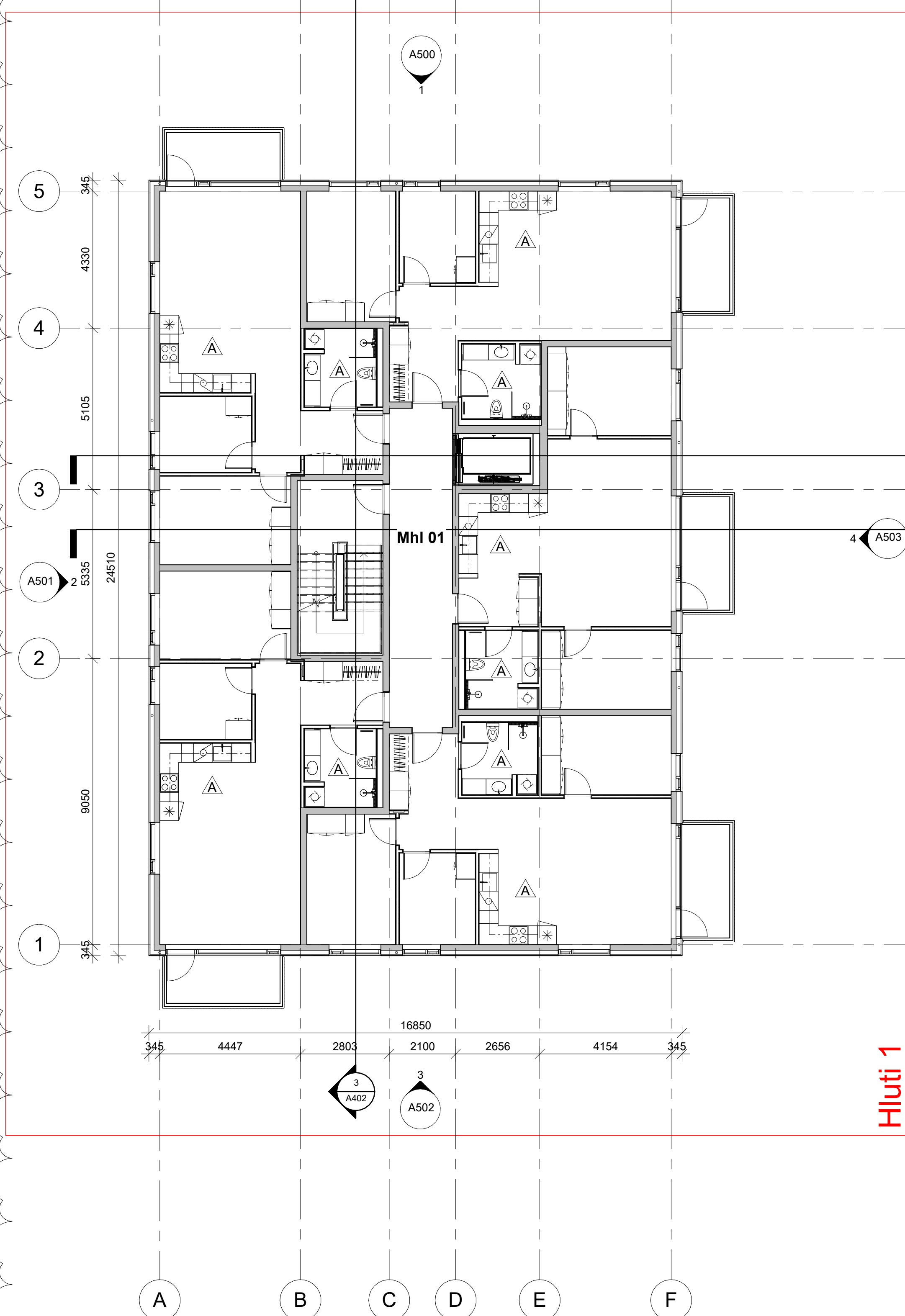
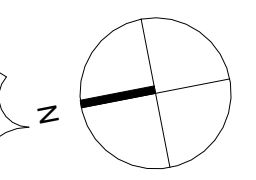

Hluti 1

Hluti 2

4. hæð, yfirlitsmynd
1 : 100

ÚTGAUFERILL			
NR.	DAGS.	SKÝRINGAR	TEIKNAD ÚTGEFID AF
A	28.11.24	Breytingar innanhúss vegna breytinga á baðherbergjum og eldhúsum, málsetningar yfirfarar.	ML MÚSB

Öll mál í millimetrum, staðfærast áður en framkvæmdir hefjast. Máló ekki af teikningum. Misræmi í teikningum og önnur vafatrúð tákmymist hönnunarstjóra strax. Lesa skal teikningar með viðeigandi verkýsingum.

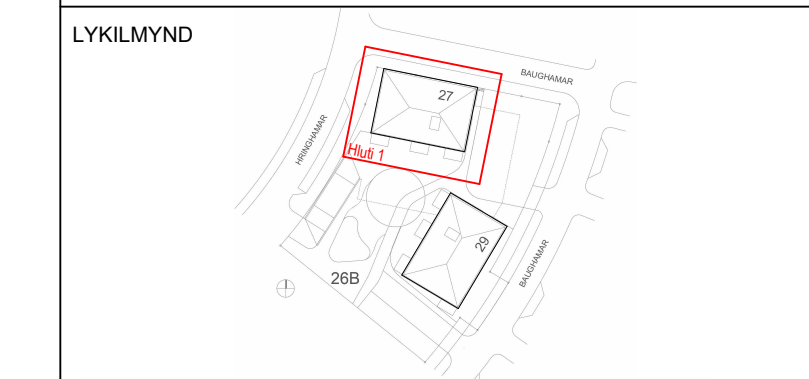

YRKI ARKITEKTAR
Mýrargötu 26, 101 Reykjavík
Sími: 552 6629, yrki@yrki.is
Kt: 560997-3109, www.yrki.is

DAGS. UNDRISKR. FH. YRKI ARKITEKTA (nafn & kennitala)
Sólveig Berg
260166-5819

DAGS. UNDRISKR. HÖNNUNARSTJÓRI (nafn & kennitala)
Sólveig Berg
260166-5819

VERKKAUPI: **GG hús ehf.**

VERK **Hringhamar 27-29**
Verkefningar

TILVÍSUN Í GILDANDI ABALUPPDRÁTT
V400 B14

TEIKNING Grunnmynd, 4. hæð - Hluti 1 - 1-50, Hús nr. 27

TEIKNINGANÚMÉR **A141**

DAGSETN.	MKV.	ÚTGAFA
04.03.2024	1 : 50	A
VERKNÚMÉR	TEIKNAD AF:	ÚTGEFID AF:
V400	EKB/ML	EKB/SB

HÖNNUNUR ÁSKILUR SÉR ALLAN RÉTT Á TEIKNINGUM - FJÓLÞÓÐLÍN ER HÁB SKRIFLEGSU SAMÞYKKT

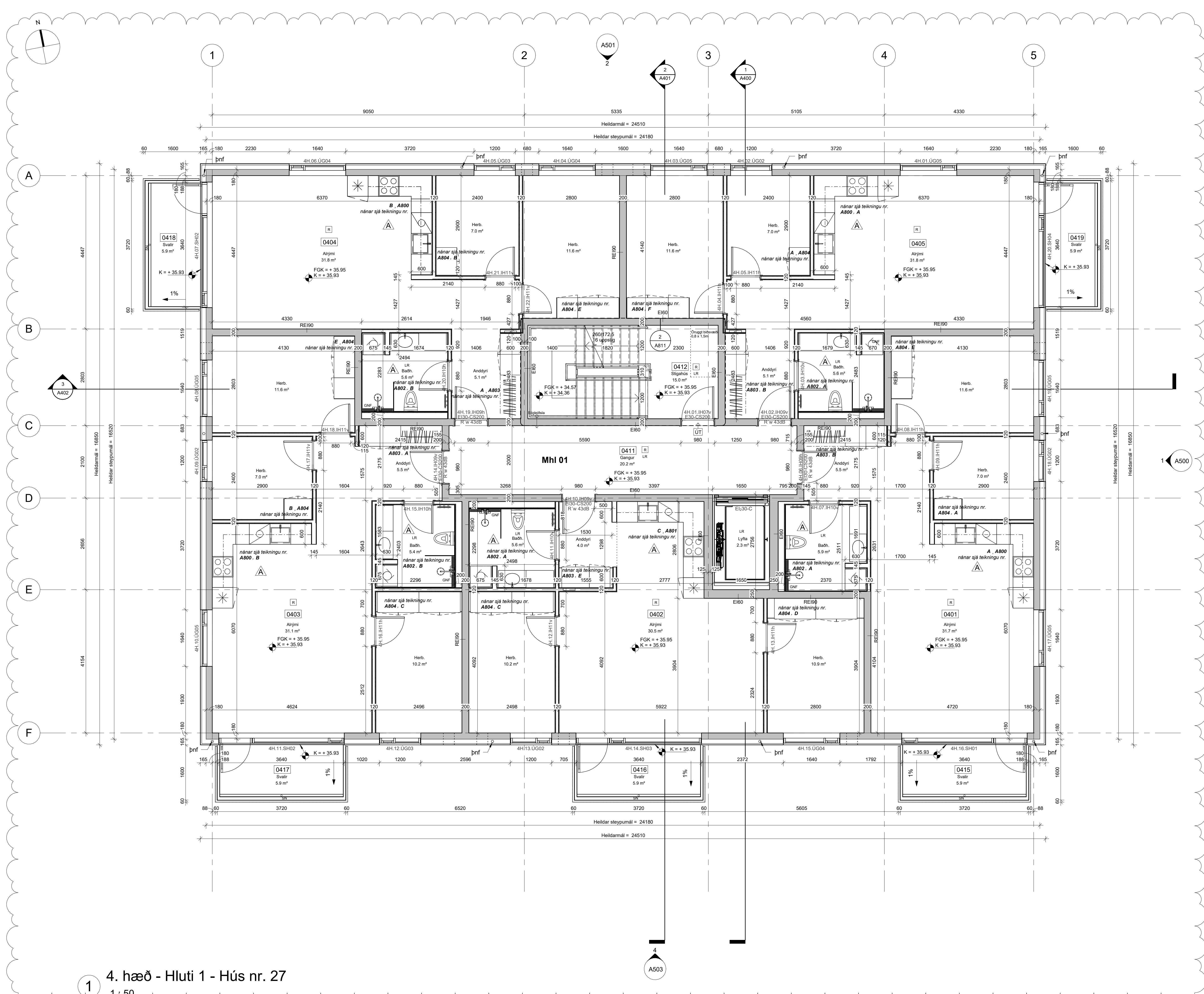

1 4. hæð - Hluti 1 - Hús nr. 27
1 : 50

ÚTGÁFUERILL			
NR.	DAGS.	SKÝRINGAR	TEIKNAD ÚTGEFID AF
A	28.11.24	Breytingar innanhúss vegna breytinga á baðherbergjum og eldhúsum, málsetningar yfirfarar.	ML MÚSB

Öll mál í millimetrum, staðfærast áður en framkvæmdir hefjast. Málóð ekki af teikningum. Misræmi í teikningum og önnur vafatrúð tilkynnist hönnunarstjóra strax. Lesa skal teikningar með viðeigandi verkýsingum.

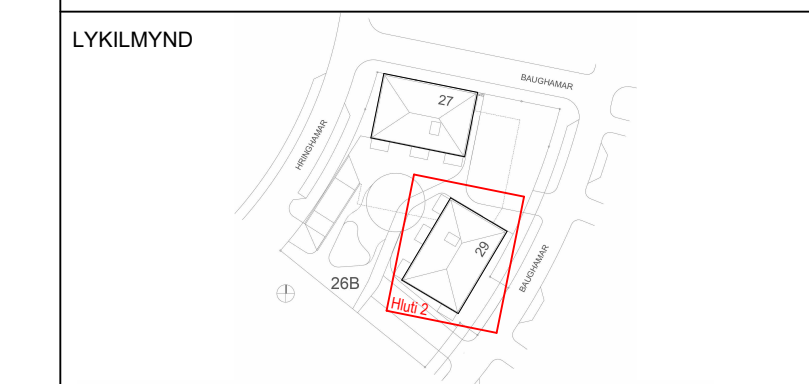

YRKI ARKITEKTAR
Mýrargötu 26, 101 Reykjavík
Sími: 552 6629, yrki@yrki.is
Kt: 560997-3109, www.yrki.is

DAGS. UNDIRSKR. FH. YRKI ARKITEKTA (nafn & kennitala)

Sólveig Berg
260166-5819

DAGS. UNDIRSKR. HÖNNUNARSTJÓRI (nafn & kennitala)

Sólveig Berg
260166-5819

VERKKAUPI: **GG hús ehf.**

VERK: **Hringhamar 27-29**

Verkefningar

TILVÍSUN Í GILDANDI ABALUPPRÁTT
V400 B14

TEIKNING
Grunnmynd, 4. hæð - Hluti 2 - 1-50, Hús nr. 29

TEIKNINGANÚMUR
A142

DAGSETN. MKV. ÚTGÁFA

04.03.2024 **1 : 50** **A**

VERKNÚMUR TEIKNAD AF: ÚTGEFID AF:

V400 **EKB/ML** **EKB/SB**

HÖNNUNUR ÁSKILUR SÉR ALLAN RÉTTA Á TEIKNINGUM - FJÓLFÖLDUN ER HÁB SKRIFLEGSU SAMÞYKKT ©

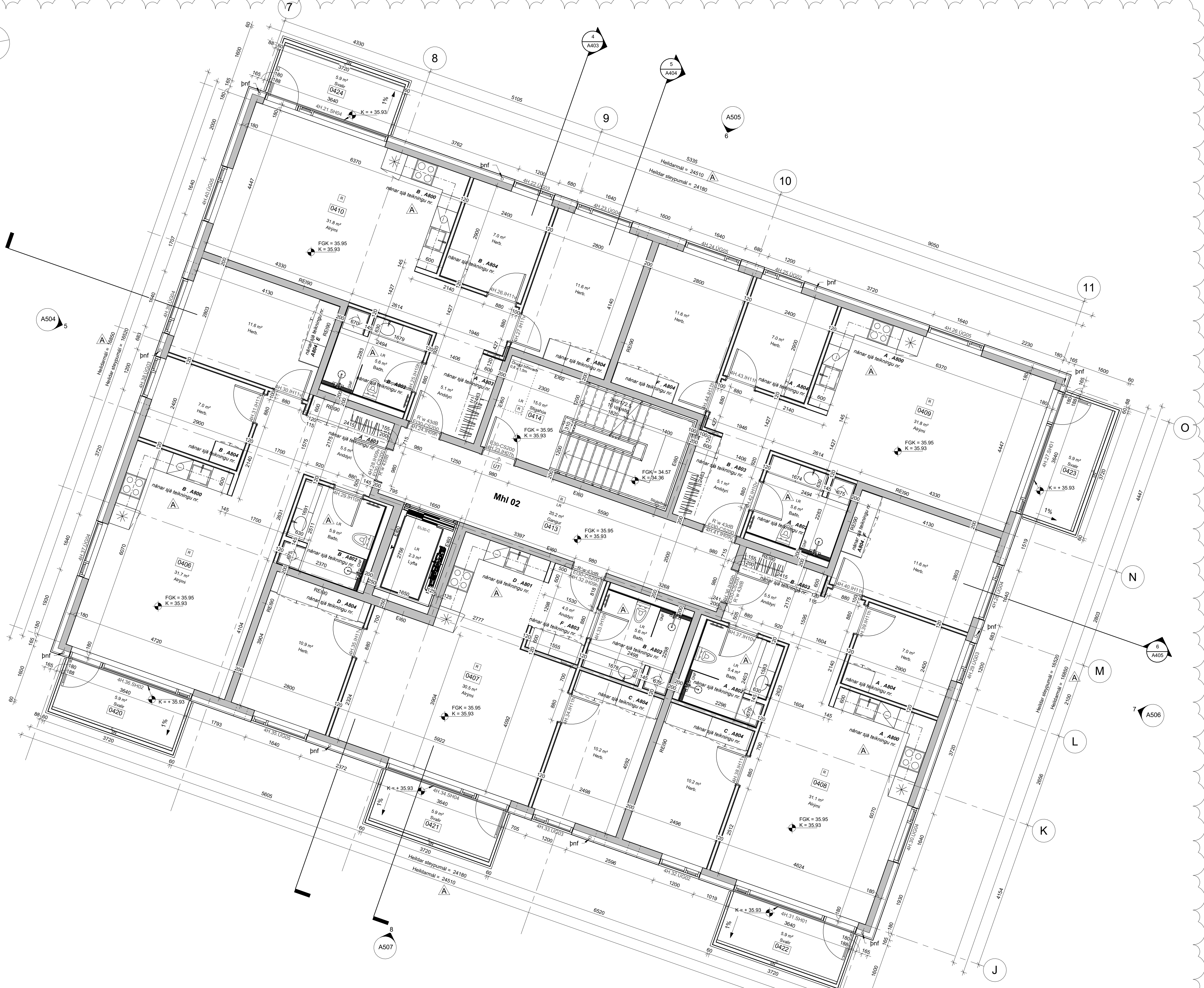

1 4. hæð - Hluti 2 - Hús nr. 29
1:50

ÚTGÁFUERILL			
NR.	DAGS.	SKÝRINGAR	TEIKNAD AF ÚTGEFID AF
A	28.11.24	Breytingar innanhúss vegna breytinga á baðherbergjum og eldhúsum, málsetningar yfirfarar.	ML ML/SB

Öll mál í millimetrum, staðfærast áður en framkvæmdir hefjast. Málótt ekki af teikningum.
Misræmi í teikningum og ónær vafatrúli tilkynnist hönnunarstjóra strax.
Lesið skal teikningar með viðeigandi verkýsingum.

LYKILMYND



YRKI ARKITEKTAR
Mýrargötu 26, 101 Reykjavík
Sími: 552 6629, yrki@yrki.is
Kt: 560997-3109, www.yrki.is

DAGS. UNDIRSKR. FH. YRKI ARKITEKTA (nafn & kennitala)
Sólveig Berg
260166-5819

DAGS. UNDIRSKR. HÖNNUNARSTJÓRI (nafn & kennitala)
Sólveig Berg
260166-5819

VERKKAUPI: **GG hús ehf.**

VERK **Hringhamar 27-29**
Verkeikningar

TILVÍSUN Í GILDANDI ABALUPPDRÁTT
V400 B15

TEIKNING Grunnmynd, 5. hæð - Yfirlitsmynd

TEIKNINGANÚMÉR **A150**

DAGSETN.	MKV.	ÚTGÁFA
04.03.2024	1 : 100	A
VERKNÚMÉR	TEIKNAD AF:	ÚTGEFID AF:
V400	EKB/ML	EKB/SB

HÖNNUNUR ASKILUR SÉR ALLAN RÉTT A TEIKNINGUM - FJÓLFÖLDUN ER HÁB SKRIFLEGSU SAMÞYKKT ©

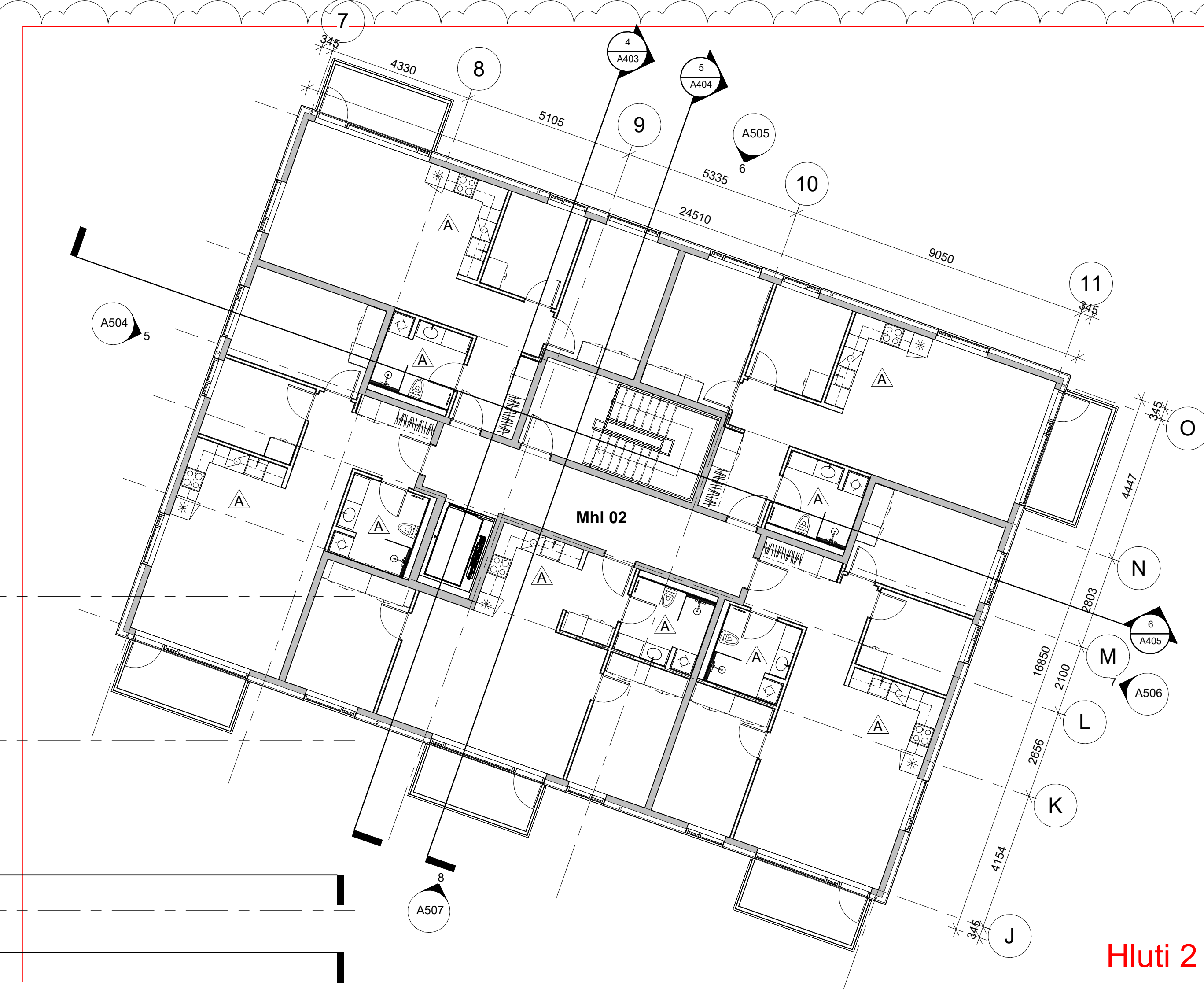
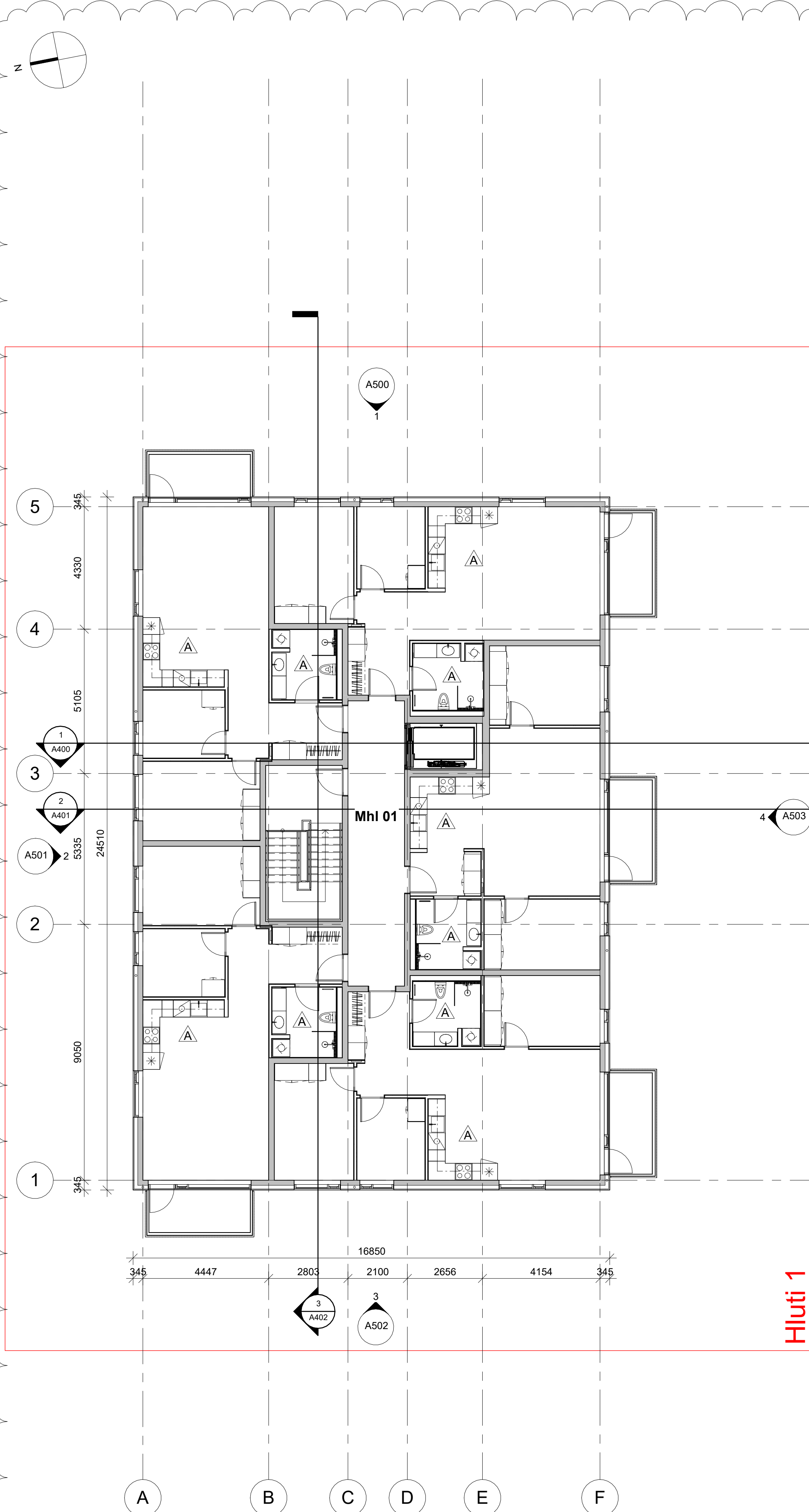

1 5. hæð, yfirlitsmynd
1 : 100

ÚTGÁFUERILL			
NR.	DAGS.	SKÝRINGAR	TEIKNAD AF ÚTGEF AF
A	28.11.24	Breytingar innanhúss vegna breytinga á baðherbergjum og eldhúsum, málsetningar yfirfarar.	ML ML/SB

Öll mál í millimetrum, staðfærast áður en framkvæmdir hefjast. Málóð ekki af teikningum. Misræmi í teikningum og önnur vafatrúð tákmynstir hönnunarstjóra strax. Lesa skal teikningar með viðeigandi verkýsingum.



YRKI ARKITEKTAR
Mýrargötu 26, 101 Reykjavík
Sími: 552 6629 - yrki@yrki.is
Kt: 560997-3109 - www.yrki.is

DAGS. UNDRISKR. FH. YRKI ARKITEKTA (nafn & kennitala)
Sólveig Berg
260166-5819

DAGS. UNDRISKR. HÖNNUNARSTJÓRI (nafn & kennitala)
Sólveig Berg
260166-5819

VERKKAUPI: **GG hús ehf.**

VERK: **Hringhamar 27-29**
Verkefningar

TILVÍSUN Í GILDANDI ABALUPPRÁTT
V400 B15

TEIKNING
Grunnmynd, 5. hæð - Hluti 1 - 1-50, Hús nr. 27

TEIKNINGANÚMÉR
A151

DAGSETN.	MKV.	ÚTGÁFA
04.03.2024	1 : 50	A
VERKNÚMÉR	TEIKNAD AF:	ÚTGEF AF:
V400	EKP/ML	EKP/SB

HÖNNUNUR ÁSKILUR SÉR ALLAN RÉTT Á TEIKNINGUM - FJÓLFÖLDUN ER HÁB SKRIFLEGSU SAMÞYKKT

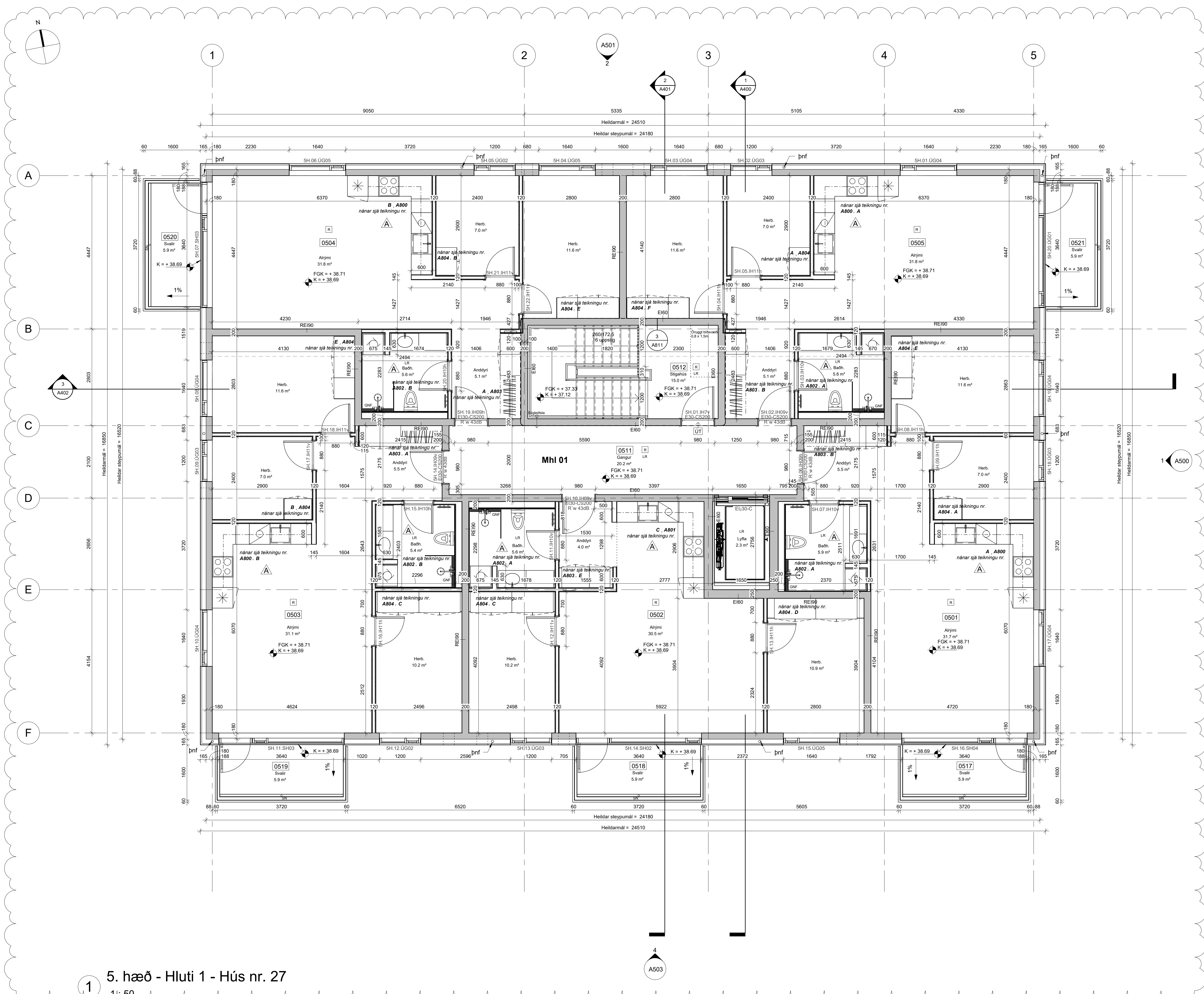

1 5. hæð - Hluti 1 - Hús nr. 27
1: 50

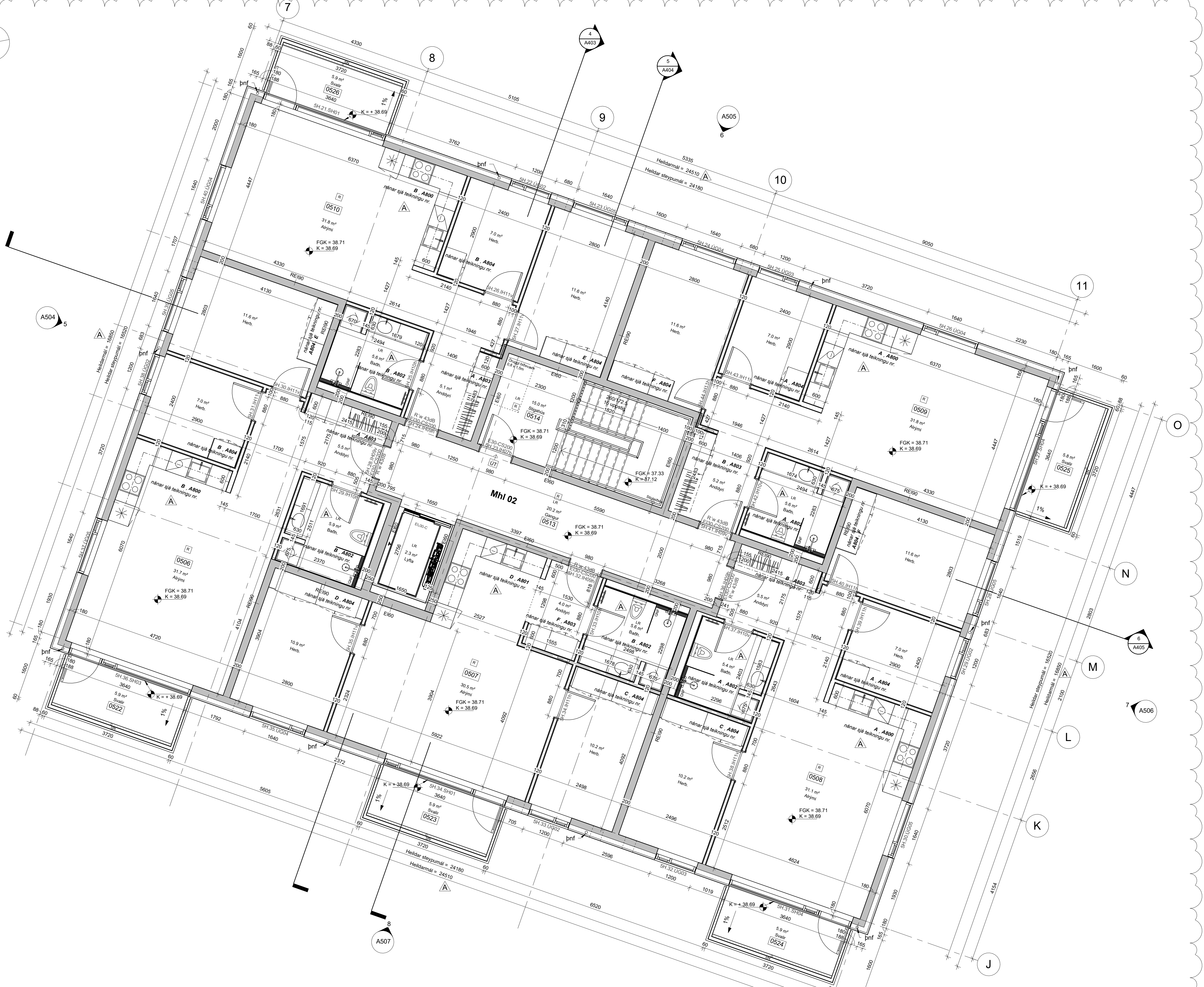
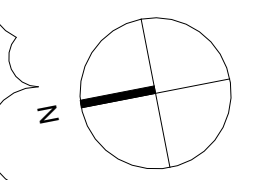

1 5. hæð - Hluti 2 - Hús nr. 29
1:50

ÚTGÁFUERILL			
NR.	DAGS.	SKÝRINGAR	TEIKNAD AF ÚTGEFID AF
A	28.11.24	Hurðum speglað vegna breytinga innanhúss.	ML ML/SB

Öll mál í millimetrum, staðfærast áður en framkvæmdir hefjast. Málid ekki af teikningum. Misræmi í teikningum og önnur vafasátrú tilkynnist hönnunarstjóra strax. Lesa skal teikningar með viðeigandi verkýpingum.

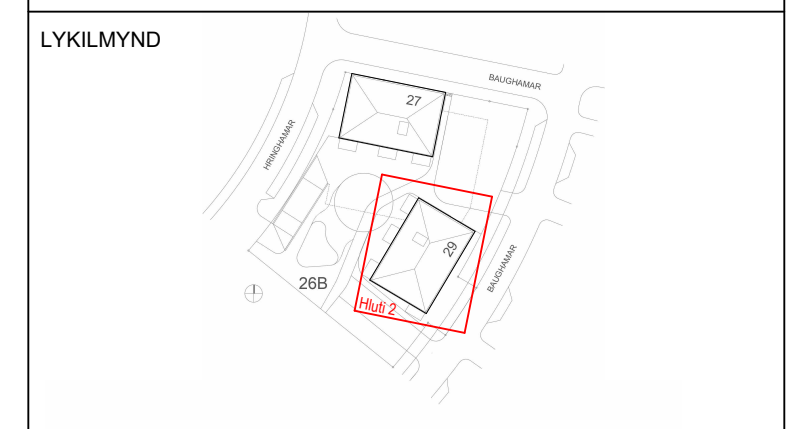

 **YRKI ARKITEKTAR**
Mýrargötu 26, 101 Reykjavík
Sími: 552 6629, yrki@yrki.is
Kt: 560997-3109, www.yrki.is

DAGS. UNDIRSKR.	FH. YRKI ARKITEKTA (nafn & kennitala) Sólveig Berg 260166-5819
-----------------	--

DAGS. UNDIRSKR.	HÖNNUNARSTJÓRI (nafn & kennitala) Sólveig Berg 260166-5819
-----------------	--

VERKKAUPI: **GG hús ehf.**

VERK: **Hringhamar 27-29**
Verkeikningar

TILVÍSUN Í GILDANDI ABALUPPRÁTT
V400 B15

TEIKNING
Grunnmýnd, 5. hæð - Hluti 2 - 1-50, Hús nr. 29

TEIKNINGANÚMÉR
A152

DAGSETN.	MKV.	ÚTGÁFA
04.03.2024	1:50	A
VERKNÚMÉR	TEIKNAD AF:	ÚTGEFID AF:
V400	EKB/ML	EKB/SB

HÖNNUNUR ÁSKILUR SER ALLAN RÉTT A TEIKNINGUM - FJÓLFÖLDUN ER HÁB SKRIFLEGSU SAMÞYKKT ©

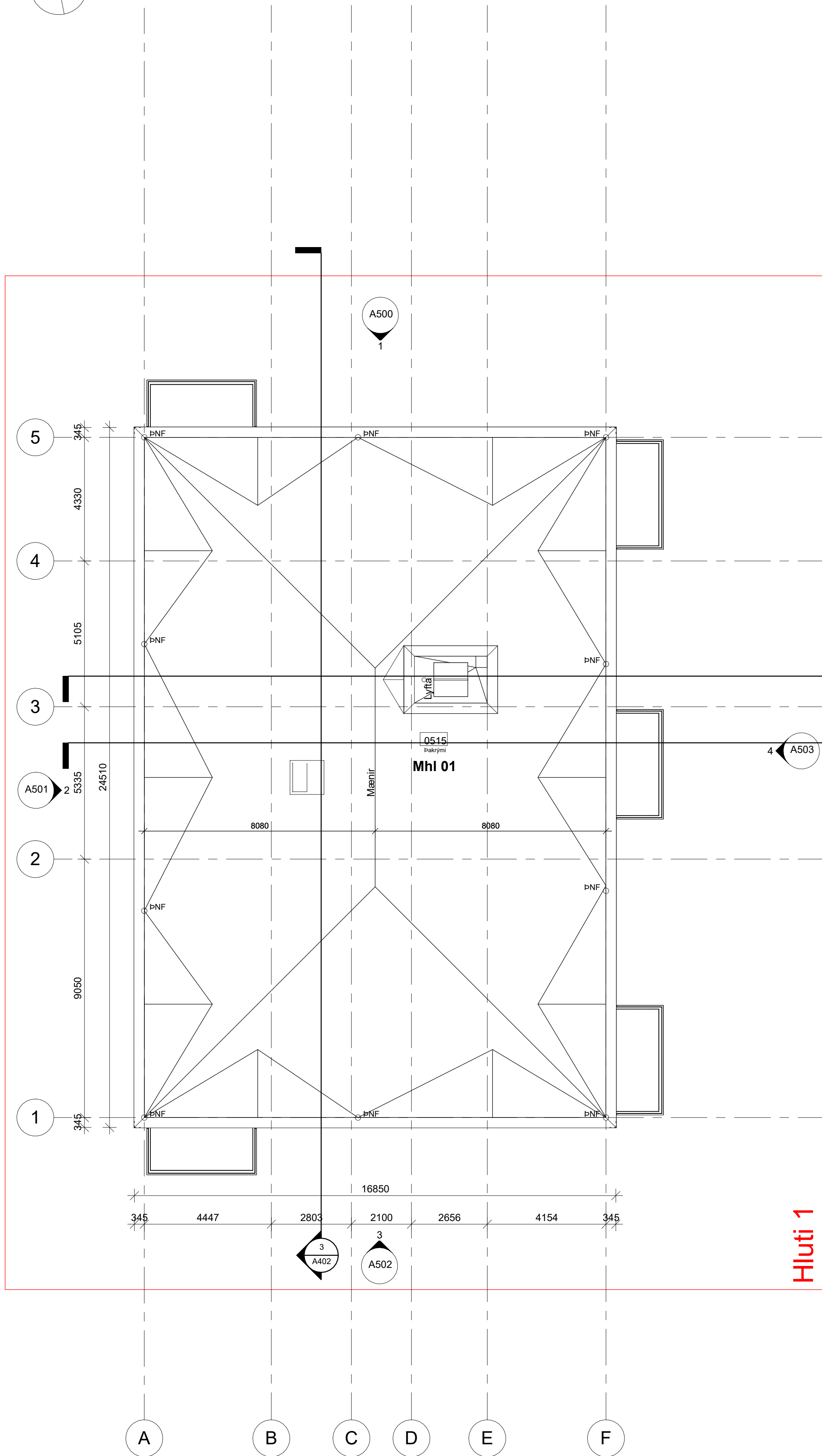
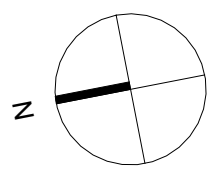

Hluti 1

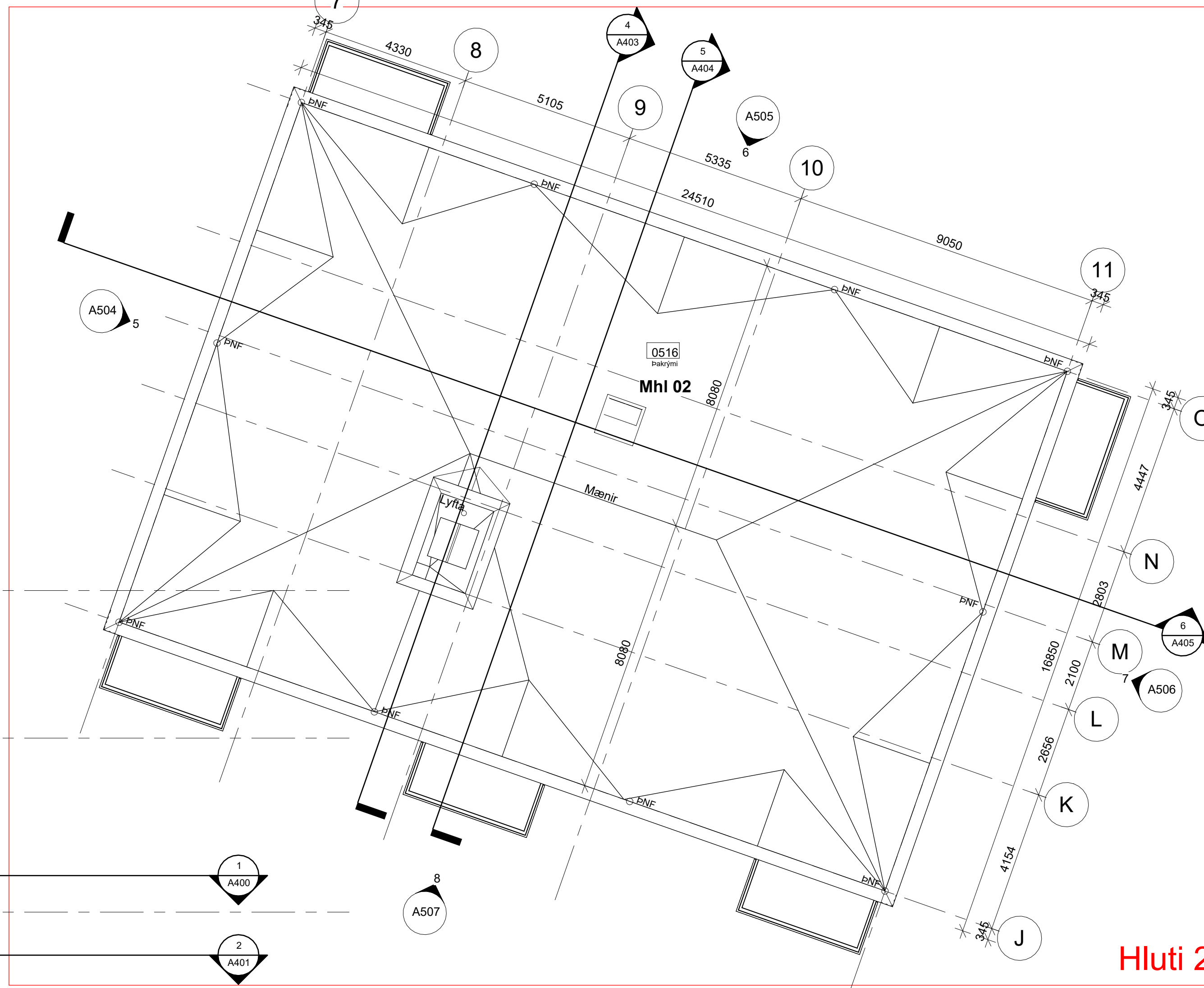

Hluti 2



Samþykkt
Hafnarfjörður
Byggingarfulltrúi

ÚTGÁFUERILL

NR.	DAGS.	SKÝRINGAR	TEIKNAD AF	ÚTGEFID AF

Öll mál í millimetrum, staðfærast áður en framkvæmdir hefjast. Málótt ekki af teikningum. Misræmi í teikningum og önnur vafasatriði tilkynnist hönnunarstjóra strax. Lesa skal teikningar með viðeigandi verkfýsingum.

LYKILMYND



YRKI ARKITEKTAR
Mýrargötu 26, 101 Reykjavík
Sími: 552 6629, yrki@yrki.is
Kt: 560997-3109, www.yrki.is

DAGS. UNDIRSKR.	FH. YRKI ARKITEKTA (nafn & kennitala) Sólveig Berg 260166-5819
-----------------	--

DAGS. UNDIRSKR.	HÖNNUNARSTJÓRI (nafn & kennitala) Sólveig Berg 260166-5819
-----------------	--

VERKKAUPI: **GG hús ehf.**

VERK
Hringhamar 27-29
Verkeikningar

TILVÍSUN Í GILDANDI ABALUPPRÁTT
V400 B16

TEIKNING
Grunnmynd, þak - Yfirritsmynd

TEIKNINGANÚMÉR
A160

DAGSETN.	MKV.	ÚTGÁFA
04.03.2024	1 : 100	
VERKNÚMÉR V400	TEIKNAD AF: EKP/ML	ÚTGEFID AF: EKP/SB

HÖNNUNUR ÁSKILUR SÉR ALLAN RÉTTA Á TEIKNINGUM - FJÓLFÖLDUN ER HÁB SKRIFLEGSU SAMÞYKKT ©

1 Þak, yfirlitsmynd
1 : 100

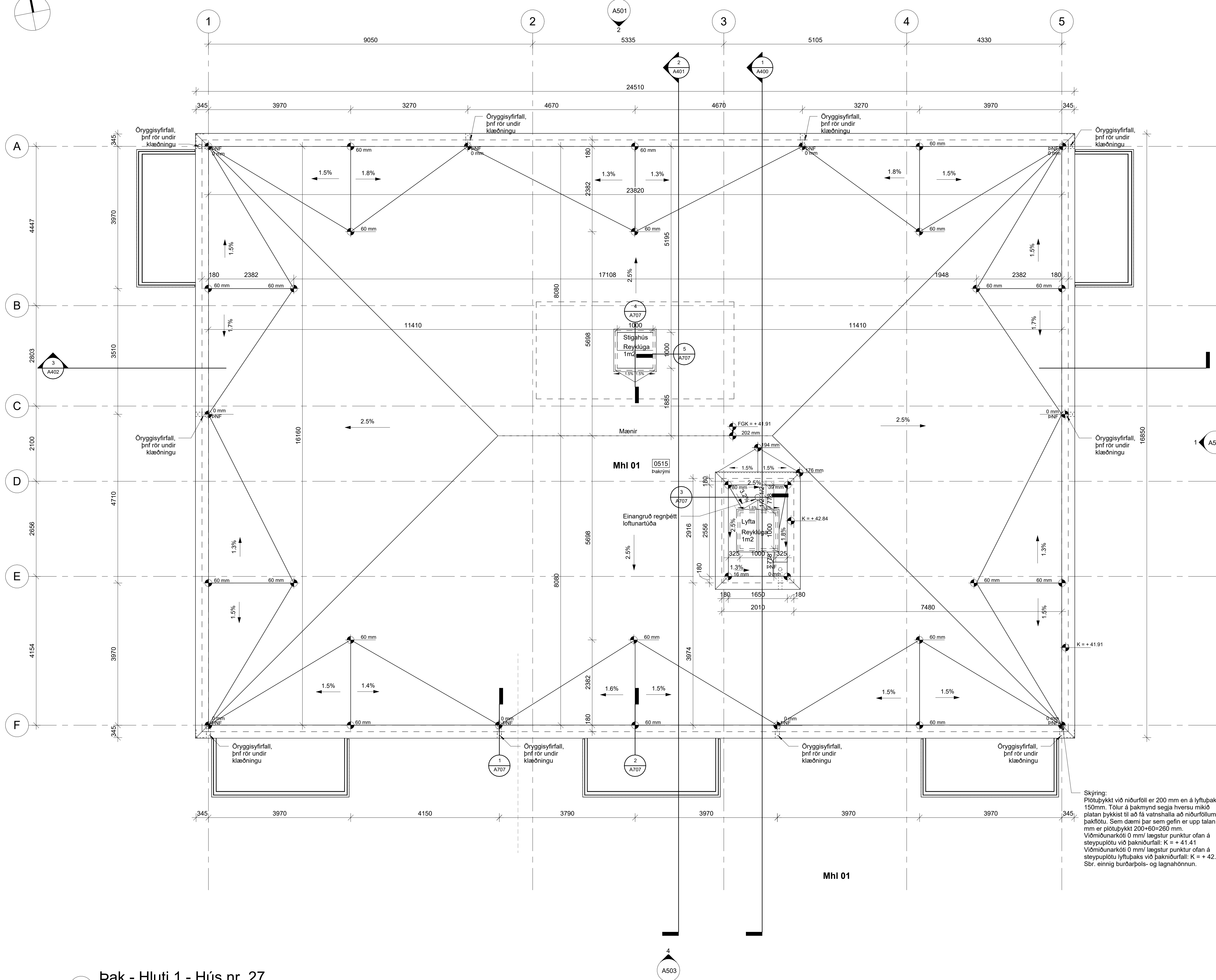
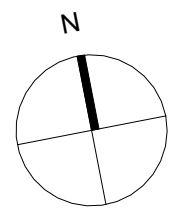

ÚTGÁFUERILL

NR.	DAGS.	SKÝRINGAR	TEIKNAD AF	ÚTGEFID AF
-----	-------	-----------	------------	------------

NR.	DAGS.	SKÝRINGAR	TEIKNAD AF	ÚTGEFID AF

Öll mál í millimetrum, staðfærast áður en framkvæmdir hefjast. Málótt ekki af teikningum. Misræmi í teikningum og önnur vafatrúð tilkynnist hönnunarstjóra strax. Lesa skal teikningar með viðeigandi verkýsingum.



YRKI ARKITEKTAR
Mýrargötu 26, 101 Reykjavík
Sími: 552 6629 - yrki@yrki.is
Kt: 560997-3109 - www.yrki.is

DAGS. UNDIRSKR.	FH. YRKI ARKITEKTA (nafn & kennitala) Sólveig Berg 260166-5819
DAGS. UNDIRSKR.	HÖNNUNARSTJÓRI (nafn & kennitala) Sólveig Berg 260166-5819

VERKKAUPI: **GG hús ehf.**

VERK: **Hringhamar 27-29**
Verkeiðingnar

TILVÍSUN Í GILDANDI ABALUPPRÁTT
V400 B16

TEIKNING
Grunnmynd, þak - Hluti 1 - 1-50, Hús nr. 27

TEIKNINGANÚMÉR
A161

DAGSETN.	MKV.	ÚTGÁFA
----------	------	--------

04.03.2024	1 : 50	
------------	--------	--

VERKNÚMÉR	TEIKNAD AF:	ÚTGEFID AF:
-----------	-------------	-------------

V400	EKB/ML	EKB/SB
------	--------	--------

HÖNNUNUR ÁSKILUR SÉR ALLAN RÉTT Á TEIKNINGUM - FJÓLFÖLDUN ER HÁB SKRIFLEGSU SAMÞYKKT ©

Skýring:
Plötubýkk við niðurfell er 200 mm en á lyftubaki 150mm. Tölur á þakmynd segja hversu mikið platan þykkt til að fá vatnshalla að niðurfellum á þakfötu. Sem dæmi þar sem gefin er upp talan 60 mm er plötubýkk 200+60=260 mm.
Viðmiðunarkóti 0 mm/lægstur punktur ofan á steypuþlotu við þakniðurfell: K = + 41.41
Viðmiðunarkóti 0 mm/lægstur punktur ofan á steypuþlotu lyftubaks við þakniðurfell: K = + 42.34.
Sbr. einnig burðarþöls- og lagnahönnun.

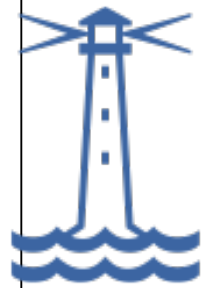
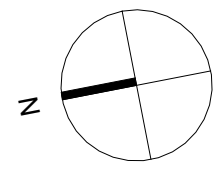

ÚTGÁFUERILL

NR.	DAGS.	SKÝRINGAR	TEIKNAD AF	ÚTGEFID AF
A	28.11.24	Málsetning lagfærð.	ML	MU/SB

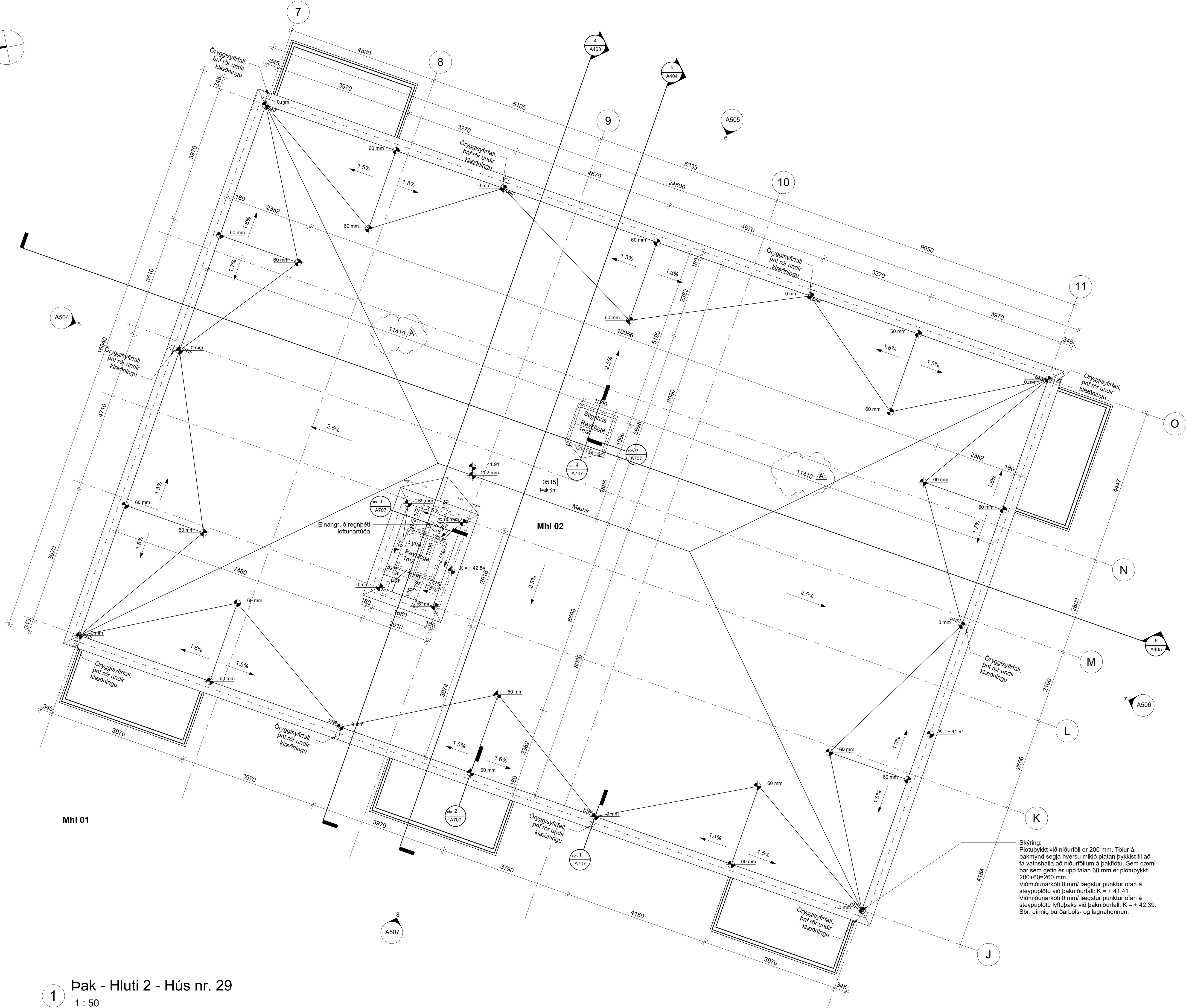

Öll mál í millimetrum, staðfærast áður en framkvæmdir hefjast. Málóð ekki af teikningum.
Misræmi í teikningum og ónær vafsaðri tilkynnist hönnunarstjóra strax.
Lesi skal teikningar með viðeigandi verkýsningum.

LYKILMYND



YRKI ARKITEKTAR
Mýrargötu 26, 101 Reykjavík
Sími: 552 6629 - yrki@yrki.is
Kt: 560997-3109 - www.yrki.is

DAGS. UNDIRSKR.	FH. YRKI ARKITEKTA (nafn & kennitala) Sólveig Berg 260166-5819
DAGS. UNDIRSKR.	HÖNNUNARSTJÓRI (nafn & kennitala) Sólveig Berg 260166-5819

VERKKAUPI: **GG hús ehf.**

VERK: **Hringhamar 27-29**
Verkeikningar

TILVÍSUN Í GILDANDI ABALUPPRÁTT
V400 B16

TEIKNING: Grunnmynd, þak - Hluti 2 - 1-50, Hús nr. 29

TEIKNINGANÚMÉR: **A162**

DAGSETN.	MKV.	ÚTGÁFA
04.03.2024	1 : 50	A
VERKNÚMÉR	TEIKNAD AF:	ÚTGEFID AF:
V400	EKP/ML	EKP/SB

HÖNNUNUR ÁSKILUR SÉR ALLAN RÉTT Á TEIKNINGUM - FJÓLFÖLDUN ER HÁB SKRIFELEGU SAMÞYKKI ©

1 Þak - Hluti 2 - Hús nr. 29
1 : 50

Skýring:
Plötubykktt við niðurföll er 200 mm. Tölur á þakmynd segja hversu mikið platan þykkist til að fá vatnshalla að niðurföllum á þakflötu. Sem dæmi þar sem gefin er upp tala 60 mm er plötubykktt 200+60=260 mm.
Viðmiðunarkóti 0 mm/lægstur punktur ofan á steyplötu við þakniðurfall: K = + 41.41
Viðmiðunarkóti 0 mm/lægstur punktur ofan á steyplötu lyftubaks við þakniðurfall: K = + 42.39.
Sbr. einnig burðarþolis- og lagnaðönnun.

ÚTGÁFUERILL			
NR.	DAGS.	SKÝRINGAR	TEIKNAD ÚTGEFID AF AF
A	28.11.24	Lagnaveggjum bætt við í skýringunni.	ML ML/SB

Öll mál í millimetrum, staðfærast áður en framkvæmdir hefjast. Máló ekki af teikningum. Misræmi í teikningum og ónær vafatrúð tilkynnist hönnunarstjóra strax. Lesa skal teikningar með viðeigandi verkýsingum.

LYKILMYND



YRKI ARKITEKTAR
Mýrargötu 26, 101 Reykjavík
Sími: 552 6629 - yrki@yrki.is
Kt: 560997-3109 - www.yrki.is

DAGS. UNDIRSKR. FH. YRKI ARKITEKTA (nafn & kennitala)
Sólveig Berg
260166-5819

DAGS. UNDIRSKR. HÖNNUNARSTJÓRI (nafn & kennitala)
Sólveig Berg
260166-5819

VERKKAUPI: **GG hús ehf.**

VERK **Hringhamar 27-29**
Verkeikningar

TILVÍSUN Í GILDANDI ABALUPPDRATT

TEIKNING Gólfefna og veggjafirrit - Kjallari

TEIKNINGANÚMUR **A200**

DAGSETN.	MKV.	ÚTGÁFA
04.03.2024	1 : 100	A
VERKNÚMUR	TEIKNAD AF:	ÚTGEFID AF:
V400	EKÞ	EKÞ/SB

HÖNNUNUR ÁSKILUR SÉR ALLAN RÉTT Á TEIKNINGUM - FJÓLFÖLDUN ER HÁB SKRIFLEGSU SAMÞYKKT ©

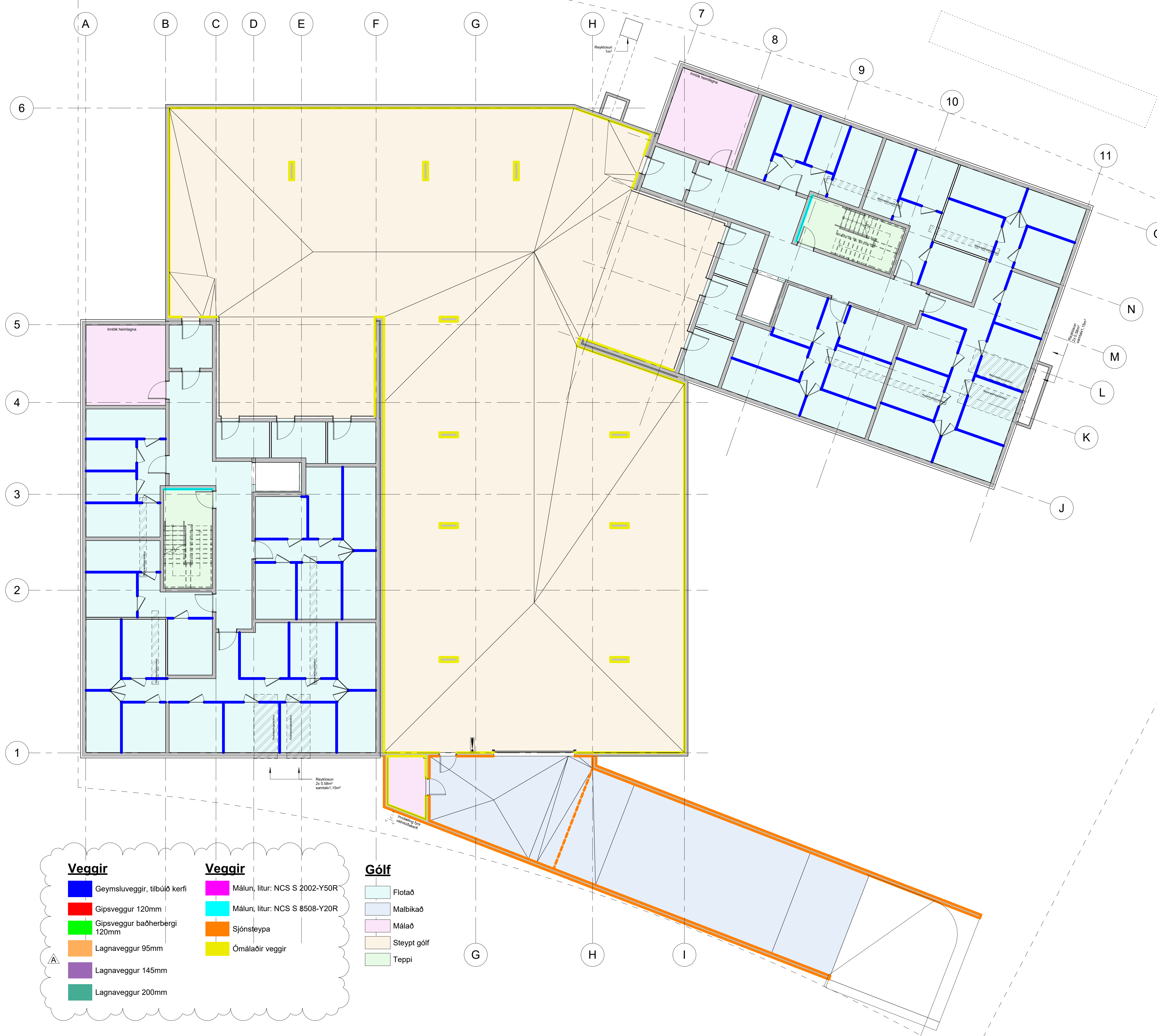

Veggir

- Geymsluveggir, tilbúið kerfi
- Gipsveggur 120mm
- Gipsveggur baðherbergi 120mm
- Lagnaveggur 95mm
- Lagnaveggur 145mm
- Lagnaveggur 200mm

Veggir

- Málun, litur: NCS S 2002-Y50R
- Málun, litur: NCS S 8508-Y20R
- Sjónsteypa
- Ómálaðir veggir

Gólf

- Flotað
- Malbikað
- Málað
- Steypt gólf
- Teppi

▲

ÚTGÁFUFRILL

NR.	DAGS.	SKÝRINGAR	TEIKNAD AF	ÚTGEFID AF
A	28.11.24	Lagnaveggjum bætt við, göfllisum í baðherbergjum bætt við.	ML	MU/SB

Öll mál í millimetrum, staðfærast áður en framkvæmdir hefjast. Máló ekki af teikningum. Misræmi í teikningum og önnur vafsaþrói tilkynnist hönnunarstjóra strax. Lesa skal teikningar með viðeigandi verkýsingum.

LYKILMYND



YRKI ARKITEKTAR
Mýrargötu 26, 101 Reykjavík
Sími: 552 6629 - yrki@yrki.is
Kt: 560997-3109 - www.yrki.is

DAGS. UNDIRSKR. FH. YRKI ARKITEKTA (nafn & kennitala)
Sólveig Berg
260166-5819

DAGS. UNDIRSKR. HÖNNUNARSTJÓRI (nafn & kennitala)
Sólveig Berg
260166-5819

VERKKAUPI: **GG hús ehf.**

VERK **Hringhamar 27-29**
Verkeikningar

TILVÍSUN Í GILDANDI ABALUPPDRATT

TEIKNING **Gólfefna og veggjafyrirlit, 1. hæð - Hús nr.27**

TEIKNINGANÚMÉR **A201**

DAGSETN. **04.03.2024** MKV. **1 : 50** ÚTGÁFA **A**

VERKNÚMÉR **V400** TEIKNAD AF: **EKP** ÚTGEFID AF: **EKP/SB**

HÖNNUNUR ÁSKILUR SÉR ALLAN RÉTTA Á TEIKNINGUM - FJÓLFÖLDUN ER HÁB SKRIFLEGSU SAMÞYKKT ©



Veggir

- Geymsluveggir, tilbúið kerfi
- Gipsveggur 120mm
- Gipsveggur baðherbergi 120mm
- Lagnaveggur 95mm
- Lagnaveggur 145mm
- Lagnaveggur 200mm

Veggir

- Málun, litur: NCS S 2002-Y50R
- Málun, litur: NCS S 8508-Y20R
- Sjónsteypa
- Ómálaðir veggir

Gólf

- Flotað
- Flísar 60x60
- Flísar og burstamotta
- Harðparket
- Steypt stétt
- Teppi

ÚTGÁFUERILL				
NR.	DAGS.	SKÝRINGAR	TEIKNAD AF	ÚTGEFID AF
A	28.11.24	Lagnaveggjum bætt við, göfllisum í baðherbergjum bætt við.	ML	MU/SB

Öll mál í millimetrum, staðfærast áður en framkvæmdir hefjast. Málóð ekki af teikningum. Misræmi í teikningum og ónær vafatrúð tilkynnist hönnunarstjóra strax. Lesa skal teikningar með viðeigandi verkýsingum.

LYKILMYND

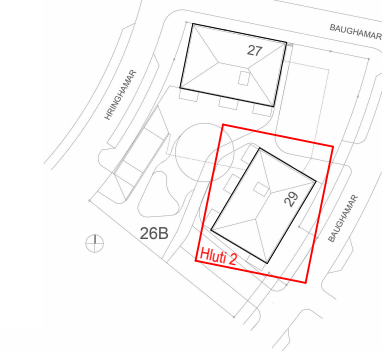

YRKI ARKITEKTAR
Mýrargötu 26, 101 Reykjavík
Sími: 552 6629, yrki@yrki.is
Kt: 560997-3109, www.yrki.is

DAGS. UNDIRSKR. FH. YRKI ARKITEKTA (nafn & kennitala)
Sólveig Berg
260166-5819

DAGS. UNDIRSKR. HÖNNUNARSTJÓRI (nafn & kennitala)
Sólveig Berg
260166-5819

VERKKAUPI: **GG hús ehf.**

VERK **Hringhamar 27-29**
Verkeikningar

TILVÍSUN Í GILDANDI ABALUPPDRATT

TEIKNING **Gólfefna og veggjafrit, 1. hæð - Hús nr.29**

TEIKNINGANÚMUR **A202**

DAGSETN. **04.03.2024** MKV. **1 : 50** ÚTGÁFA **A**

VERKNÚMUR **V400** TEIKNAD AF: **EKP** ÚTGEFID AF: **EKP/SB**

HÖNNUNUR ÁSKILUR SÉR ALLAN RÉTTA Á TEIKNINGUM - FJÓLFÖLDUN ER HÁB SKRIFLEGSU SAMÞYKKT ©



- | | | |
|------------------------------|-------------------------------|-----------------------|
| Veggir | Veggir | Gólf |
| Geymsluveggir, tilbúið kerfi | Málun, litur: NCS S 2002-Y50R | Flotað |
| Gipsveggur 120mm | Málun, litur: NCS S 8508-Y20R | Flisar 60x60 |
| Gipsveggur baðherbergi 120mm | Sjónsteypa | Flisar og burstamotta |
| Lagnaveggur 95mm | Ómálaðir veggir | Haröparket |
| Lagnaveggur 145mm | | Steypt stétt |
| Lagnaveggur 200mm | | Teppi |

ÚTGÁFUERILL

NR.	DAGS.	SKÝRINGAR	TEIKNAD AF	ÚTGEFID AF
A	28.11.24	Lagnaveggjum bætt við, göfllisum í baðherbergjum bætt við.	ML	MU/SB

Öll mál í millimetrum, staðfærast áður en framkvæmdir hefjast. Máló ekki af teikningum. Misræmi í teikningum og önnur vafatrúð tilkynnist hönnunarstjóra strax. Lesa skal teikningar með viðeigandi verkýsingum.

LYKILMYND



YRKI ARKITEKTAR
Mýrargötu 26, 101 Reykjavík
Sími: 552 6629 - yrki@yrki.is
Kt: 560997-3109 - www.yrki.is

DAGS. UNDIRSKR. FH. YRKI ARKITEKTA (nafn & kennitala)
Sólveig Berg
280166-5819

DAGS. UNDIRSKR. HÖNNUNARSTJÓRI (nafn & kennitala)
Sólveig Berg
280166-5819

VERKKAUPI: **GG hús ehf.**

VERK **Hringhamar 27-29**
Verkeikningar

TILVÍSUN Í GILDANDI AÐALUPPDRATT

TEIKNING **Gólfefna og veggjafirlit 2-5. hæð - Hús nr.27**

TEIKNINGANÚMÉR **A203**

DAGSETN. **04.03.2024** MKV. **1 : 50** ÚTGÁFA **A**

VERKNÚMÉR **V400** TEIKNAD AF: **EKP** ÚTGEFID AF: **EKP/SB**

HÖNNUR ARSKILUR SÉR ALLAN RÉTT Á TEIKNINGUM - FJÓLFÖLDUN ER HÁÐ SKRIFLEGSU SAMÞYKKT ©

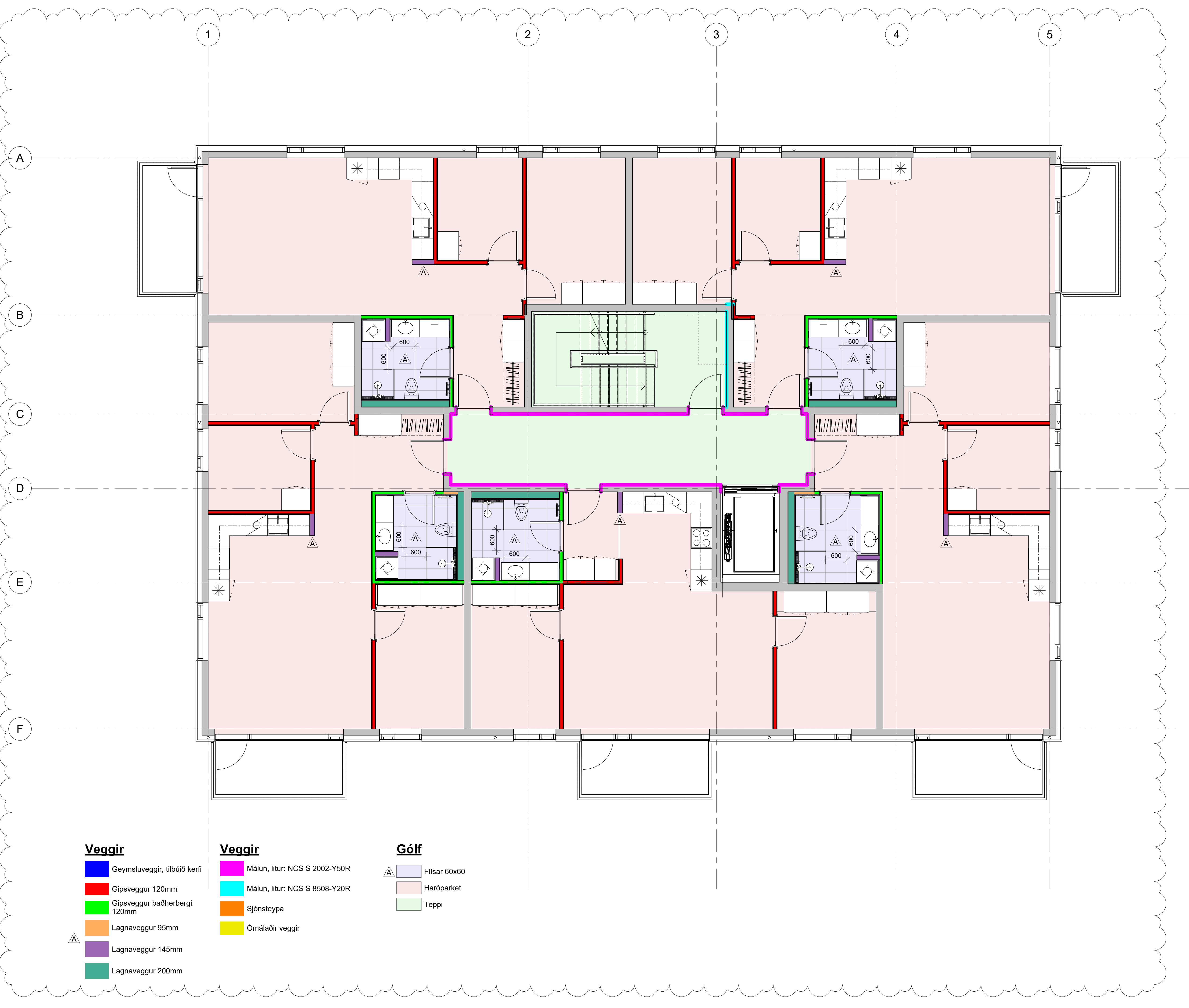

Veggir

- Geymsluveggir, tilbúið kerfi
- Gipsveggur 120mm
- Gipsveggur baðherbergi 120mm
- Lagnaveggur 95mm
- Lagnaveggur 145mm
- Lagnaveggur 200mm

Veggir

- Málun, litur: NCS S 2002-Y50R
- Málun, litur: NCS S 8508-Y20R
- Sjónsteypa
- Ómálaðir veggir

Gólf

- Flísar 60x60
- Harðparket
- Teppa



ÚTGÁFUERILL			
NR.	DAGS.	SKÝRINGAR	TEIKNAD AF
A	28.11.24	Lagnaveggjum bætt við, göfllisum í baðherbergjum bætt við.	ML ML/SB

Öll mál í millimetrum, staðfærast áður en framkvæmdir hefjast. Málótt ekki af teikningum. Misræmi í teikningum og ónsur vafatrúð tilkynnist hönnunarstjóra strax. Lesa skal teikningar með viðeigandi verkýsingum.

LYKILMYND

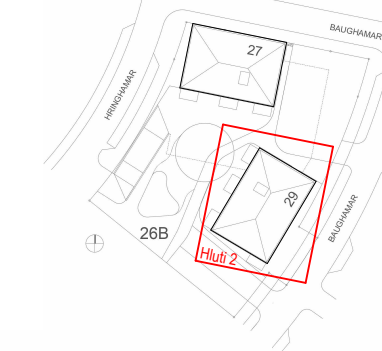

YRKI ARKITEKTAR
Mýrargötu 26, 101 Reykjavík
Sími: 552 6629, yrki@yrki.is
Kt: 560997-3109, www.yrki.is

DAGS. UNDIRSKR. FH. YRKI ARKITEKTA (nafn & kennitala)

Sólveig Berg
280166-5819

DAGS. UNDIRSKR. HÖNNUNARSTJÓRI (nafn & kennitala)

Sólveig Berg
280166-5819

VERKKAUPI: **GG hús ehf.**

VERK: **Hringhamar 27-29**
Verkeikningar

TILVÍSUN Í GILDANDI ABALUPPDRATT

TEIKNING: Gólfefna og veggjafirlit 2-5. hæð - Hús nr.29

TEIKNINGANÚMÉR: **A204**

DAGSETN. MKV. ÚTGÁFA

04.03.2024 1 : 50 A

VERKNÚMÉR TEIKNAD AF: ÚTGEFID AF:

V400 EKP EKP/SB

HÖNNUNUR ÁSKILUR SÉR ALLAN RÉTTA Á TEIKNINGUM - FJÓLFÖLDUN ER HÁÐ SKRIFLEGSU SAMÞYKKT ©

- Veggir**
- Geymsluveggir, tilbúið kerfi
 - Gipsveggur 120mm
 - Gipsveggur baðherbergi 120mm
 - Lagnaveggur 95mm
 - Lagnaveggur 145mm
 - Lagnaveggur 200mm
- Veggir**
- Málun, litur: NCS S 2002-Y50R
 - Málun, litur: NCS S 8508-Y20R
 - Sjónsteypa
 - Ómálaðir veggir

- Gólf**
- Flísar 60x60
 - Harðparket
 - Teppi





Loftaplan

■ Bílastæði - Steinull m. glertrefjadúk

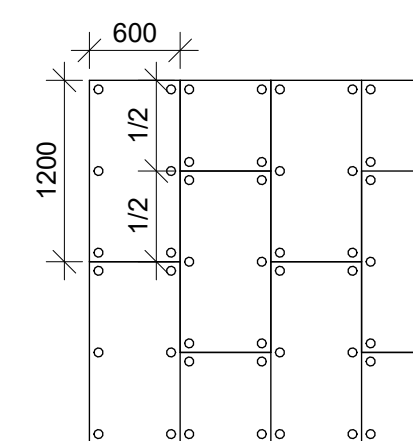

Loft með steinl:
Plötur eru 600x1200mm
hlíðrað um hálfá plötulengd.
Diskarnir eru 60mm í þvermál.

Öll mál í millimetrum, staðfærast áður en framkvæmdir hefjast. Málótt ekki af teikningum. Misræmi í teikningum og ónær vafatrúli tilkynnist hönnunarstjóra strax. Lesa skal teikningar með viðeigandi verkýsingum.

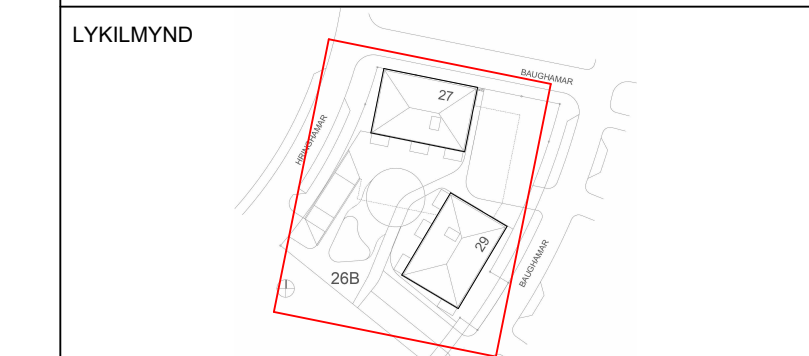

YRKI ARKITEKTAR
Mýrargötu 26, 101 Reykjavík
Sími: 552 6629, yrki@yrki.is
Kt: 560997-3109, www.yrki.is

DAGS. UNDIRSKR.	FH. YRKI ARKITEKTA (nafn & kennitala) Sólveig Berg 260166-5819
DAGS. UNDIRSKR.	HÖNNUNARSTJÓRI (nafn & kennitala) Sólveig Berg 260166-5819

VERKKAUPI: **GG hús ehf.**

VERK: **Hringhamar 27-29**
Verkeikningar

TILVÍSUN Í GILDANDI ABALUPPDRATT

TEIKNING: Loftaplan - Kjallari

TEIKNINGANÚMÉR: **A300**

DAGSETN.	MKV.	ÚTGÁFA
04.03.2024	1:100	
VERKNÚMÉR	TEIKNAD AF:	ÚTGEFID AF:
V400	EKP	EKP/SB

1 0. hæð kjallari, loftaplan
1 : 100

ÚTGÁFUERILL			
NR.	DAGS.	SKÝRINGAR	TEIKNAD ÚTGEFID AF

NR.	DAGS.	SKÝRINGAR	TEIKNAD ÚTGEFID AF
1			
2			
3			
4			
5			
6			
7			

Öll mál í millimetrum, staðfærast áður en framkvæmdir hefjast. Málóð ekki af teikningum. Misræmi í teikningum og önnur vafsaströð tilkynnist hönnunarstjóra strax. Lesa skal teikningar með viðeigandi verkýsingum.



YRKI ARKITEKTAR
Mýrargötu 26, 101 Reykjavík
Sími: 552 6629, yrki@yrki.is
Kt: 560997-3109, www.yrki.is

DAGS. UNDIRSKR.	FH. YRKI ARKITEKTA (nafn & kennitala)
	Sólveig Berg 260166-5819

DAGS. UNDIRSKR.	HÖNNUNARSTJÓRI (nafn & kennitala)
	Sólveig Berg 260166-5819

VERKKAUPI: **GG hús ehf.**

VERK: **Hringhamar 27-29**
Verkeikningar

TILVÍSUN Í GILDANDI ABALUPPRÁTT
V400 B20

TEIKNING: Snið A-A - Hús nr. 27 og bílakjallari, 1-50

TEIKNINGANÚMÉR: **A400**

DAGSETN.	MKV.	ÚTGÁFA
04.03.2024	1 : 50	
VERKNÚMÉR	TEIKNAD AF:	ÚTGEFID AF:
V400	EKP/ML	EKP/SB

HÖNNUNUR ÁSKILUR SÉR ALLAN RÉTTA Á TEIKNINGUM - FJÓLFÖLDUN ER HÁB SKRIFLEGSU SAMÞYKKI ©

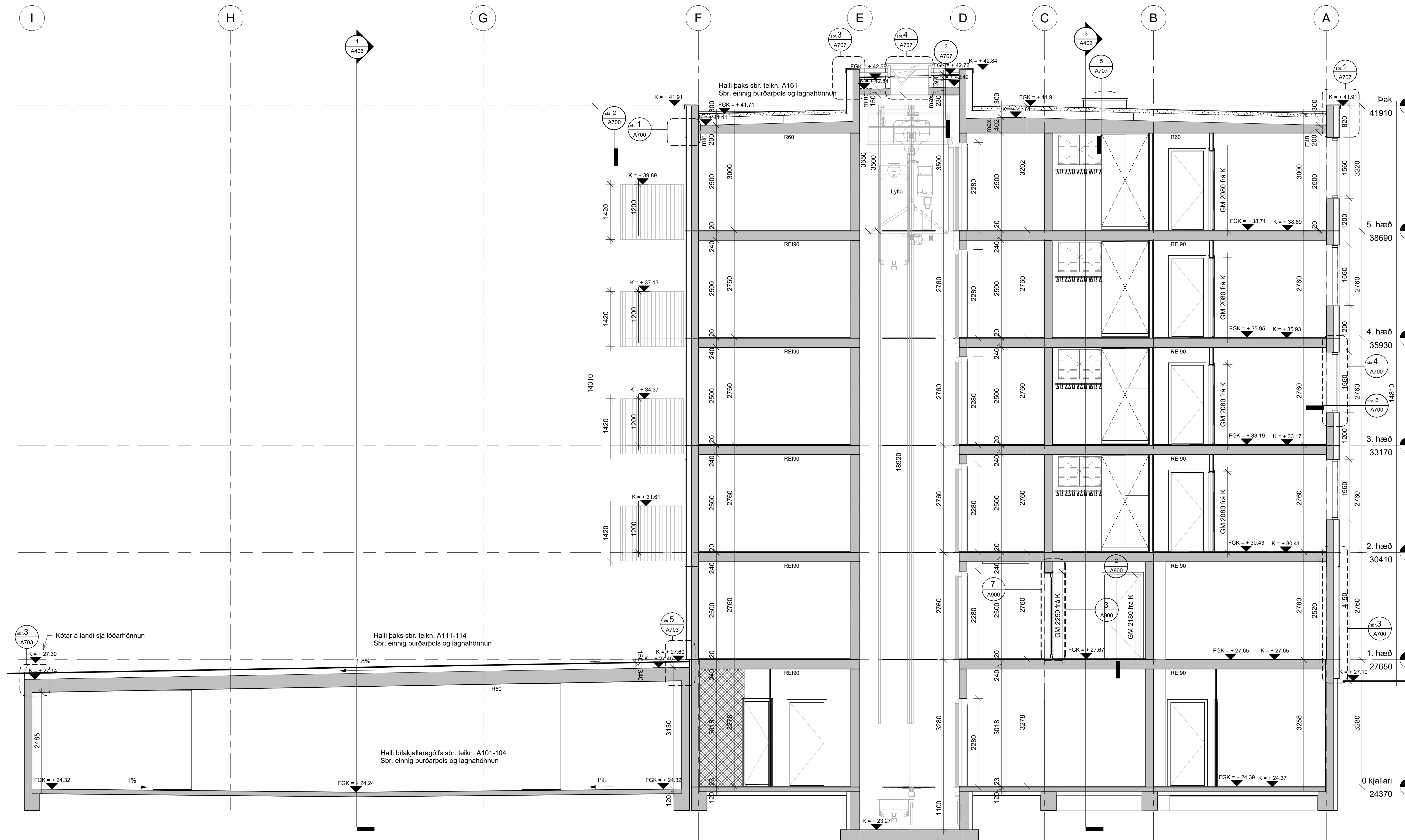

Bílakjallari
Mhl 03

Hús 27
Mhl 01

1 Snið A-A - Hús nr. 27 og bílakjallari
1 : 50

ÚTGÁFUERILL			
NR.	DAGS.	SKÝRINGAR	TEIKNAD AF ÚTGEFID AF
A	28.11.24	Breytingar innanhúss á eldhúsum.	ML ML/SB

Öll mál í millimetrum, staðfærast áður en framkvæmdir hefjast. Málótt ekki af teikningum. Misræmi í teikningum og önnur vafatrúð tilkynnist hönnunarstjóra strax. Lesa skal teikningar með viðeigandi verkýsingum.

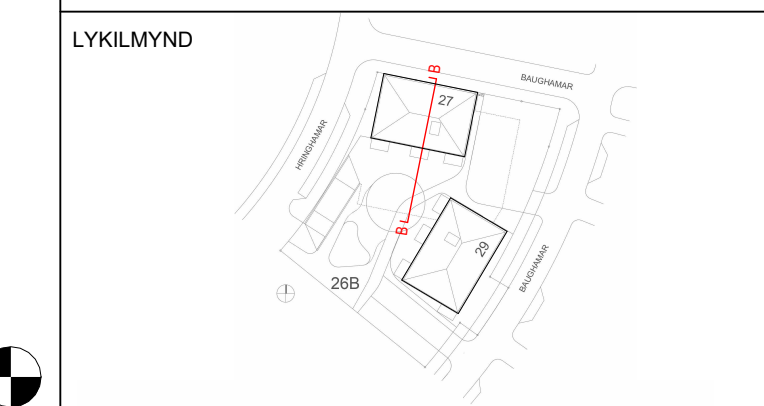

YRKI ARKITEKTAR
Mýrargötu 26, 101 Reykjavík
Sími: 552 6629, yrki@yrki.is
Kt: 560997-3109, www.yrki.is

DAGS. UNDIRSKR. FH. YRKI ARKITEKTA (nafn & kennitala)
Sólveig Berg
260166-5819

DAGS. UNDIRSKR. HÖNNUNARSTJÓRI (nafn & kennitala)
Sólveig Berg
260166-5819

VERKKAUPI: **GG hús ehf.**

VERK **Hringhamar 27-29**
Verkeikningar

TILVÍSUN Í GILDANDI ABALUPPRÁTT
V400 B20

TEIKNING
Snið B-B - Hús nr. 27 og bílakjallari, 1-50

TEIKNINGANÚMÉR
A401

DAGSETN.	MKV.	ÚTGÁFA
04.03.2024	1 : 50	A
VERKNÚMÉR	TEIKNAD AF:	ÚTGEFID AF:
V400	EKB/ML	EKB/SB

HÖNNURUR ÁSKILUR SÉR ALLAN RÉTTA Á TEIKNINGUM - FJÓLFÖLDUN ER HÁB SKRIFLEGSU SAMÞYKKT

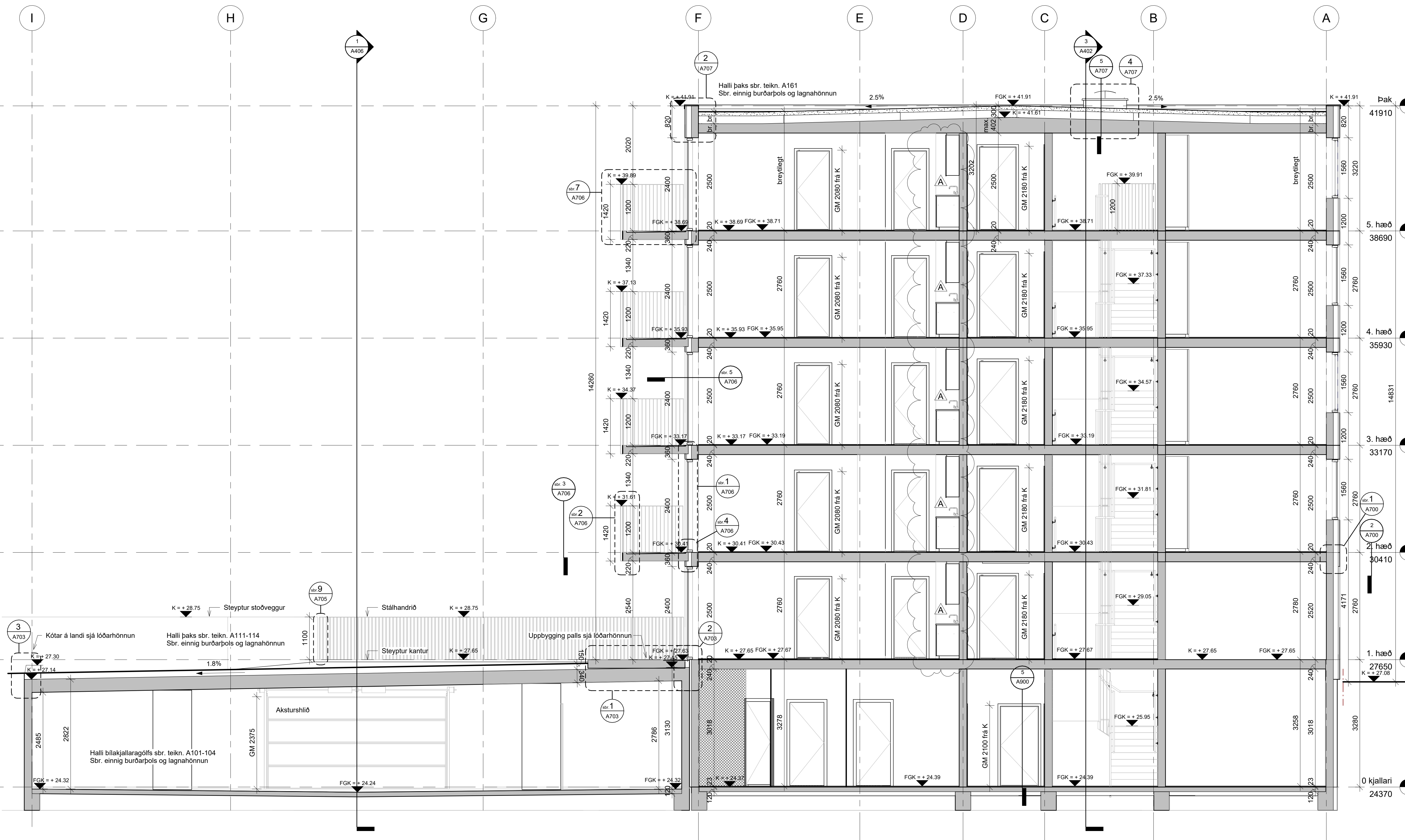

Bílakjallari
Mhl 03

Hús 27
Mhl 01

2 Snið B-B - Hús nr. 27 og bílakjallari
1 : 50

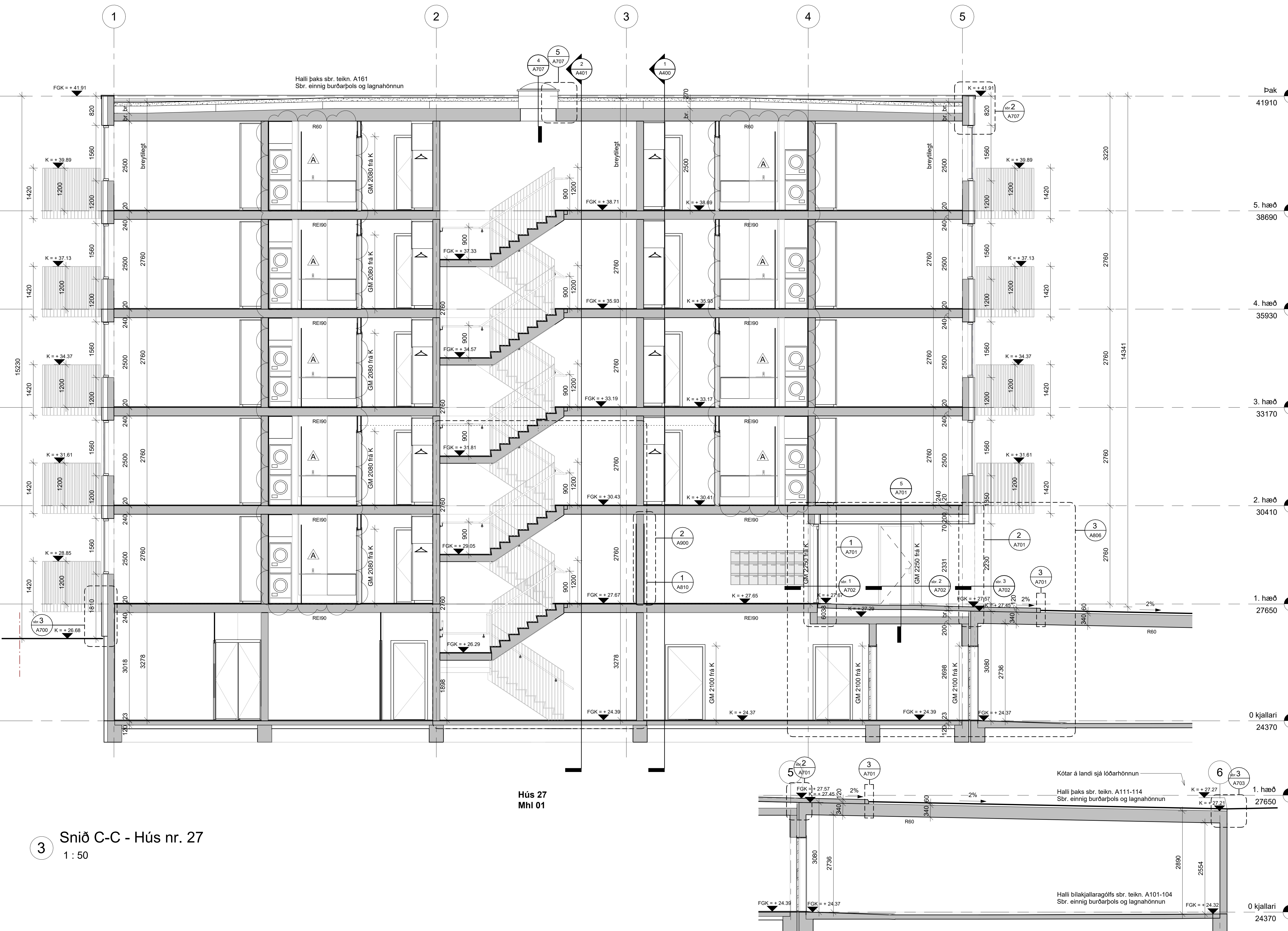

3 Snið C-C - Hús nr. 27
1 : 50

Hús 27
Mhl 01

3.1 Snið C-C framhald, bilakjallari
1 : 50

Bilakjallari
Mhl 03

Pak	41910
5. hæð	38690
4. hæð	35930
3. hæð	33170
2. hæð	30410
1. hæð	27650
0 kjallari	24370

ÚTGÁFUERILL			
NR.	DAGS.	SKÝRINGAR	TEIKNAD ÚTGEFID AF
A	28.11.24	Breytingar innanhúss á baðherbergjum.	ML ML/SB

Öll mál í millimetrum, staðfærast áður en framkvæmdir hefjast. Málótt ekki af teikningum. Misræmi í teikningum og ónær vafastríki tilkynnist hönnunarstjóra strax. Lesa skal teikningar með viðeigandi verkýringum.

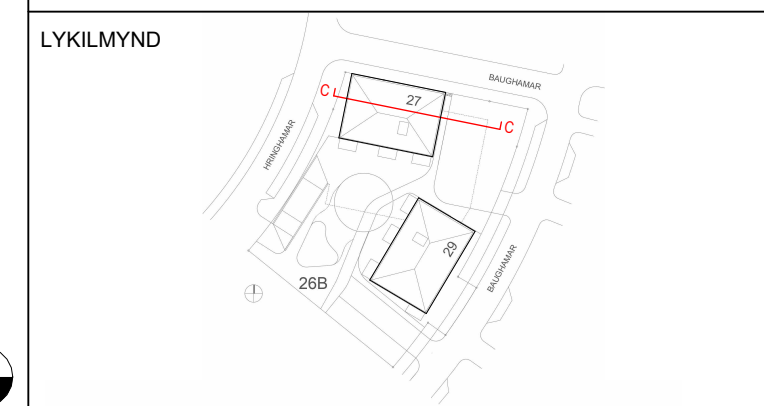

YRKI ARKITEKTAR
Mýrargötu 26, 101 Reykjavík
Sími: 552 6629 · yrki@yrki.is
Kt: 560997-3109 · www.yrki.is

DAGS. UNDIRSKR.	FH. YRKI ARKITEKTA (nafn & kennitala) Sólveig Berg 260166-5819
DAGS. UNDIRSKR.	HÖNNUNARSTJÓRI (nafn & kennitala) Sólveig Berg 260166-5819

VERKKAUPI:	GG hús ehf.	
VERK	Hringhamar 27-29 Verkeiðningar	
TILVÍSUN Í GILDANDI ABALUPPRÁTT	V400 B20	
TEIKNING	Snið C-C - Hús nr. 27 og bilakjallari, 1-50	
TEIKNINGANÚMUR	A402	
DAGSETN.	MKV.	ÚTGÁFA
04.03.2024	1 : 50	A
VERKNÚMUR	TEIKNAD AF:	ÚTGEFID AF:
V400	EKP/ML	EKP/SB

HÖNNUNUR ÁSKILUR SÉR ALLAN RÉTTA Á TEIKNINGUM - FJÓLFÖLDUN ER HÁB SKRIFLEGGU SAMÞYKKT

ÚTGÁFUERILL

NR.	DAGS.	SKÝRINGAR	TEIKNAD AF	ÚTGEFID AF
-----	-------	-----------	------------	------------

Öll mál í millimetrum, staðfærast áður en framkvæmdir hefjast. Málóð ekki af teikningum. Misræmi í teikningum og önnur vafatrúð tilkynnist hönnunarstjóra strax. Lesa skal teikningar með viðeigandi verkýsingum.

LYKILMYND

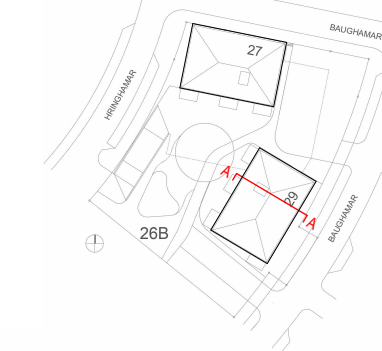

YRKI ARKITEKTAR
Mýrargötu 26, 101 Reykjavík
Sími: 552 6629, yrki@yrki.is
Kt: 560997-3109, www.yrki.is

DAGS. UNDIRSKR. FH. YRKI ARKITEKTA (nafn & kennitala)
Sólveig Berg
260166-5819

DAGS. UNDIRSKR. HÖNNUNARSTJÓRI (nafn & kennitala)
Sólveig Berg
260166-5819

VERKKAUPI: **GG hús ehf.**

VERK: **Hringhamar 27-29**
Verkteikningar

TILVÍSUN Í GILDANDI ABALUPPRÁTT
V400 B21

TEIKNING: Snið A-A - Hús nr. 29, 1-50

TEIKNINGANÚMÉR: **A403**

DAGSETN.	MKV.	ÚTGÁFA
04.03.2024	1 : 50	
VERKNÚMÉR	TEIKNAD AF:	ÚTGEFID AF:
V400	EKB/ML	EKB/SB

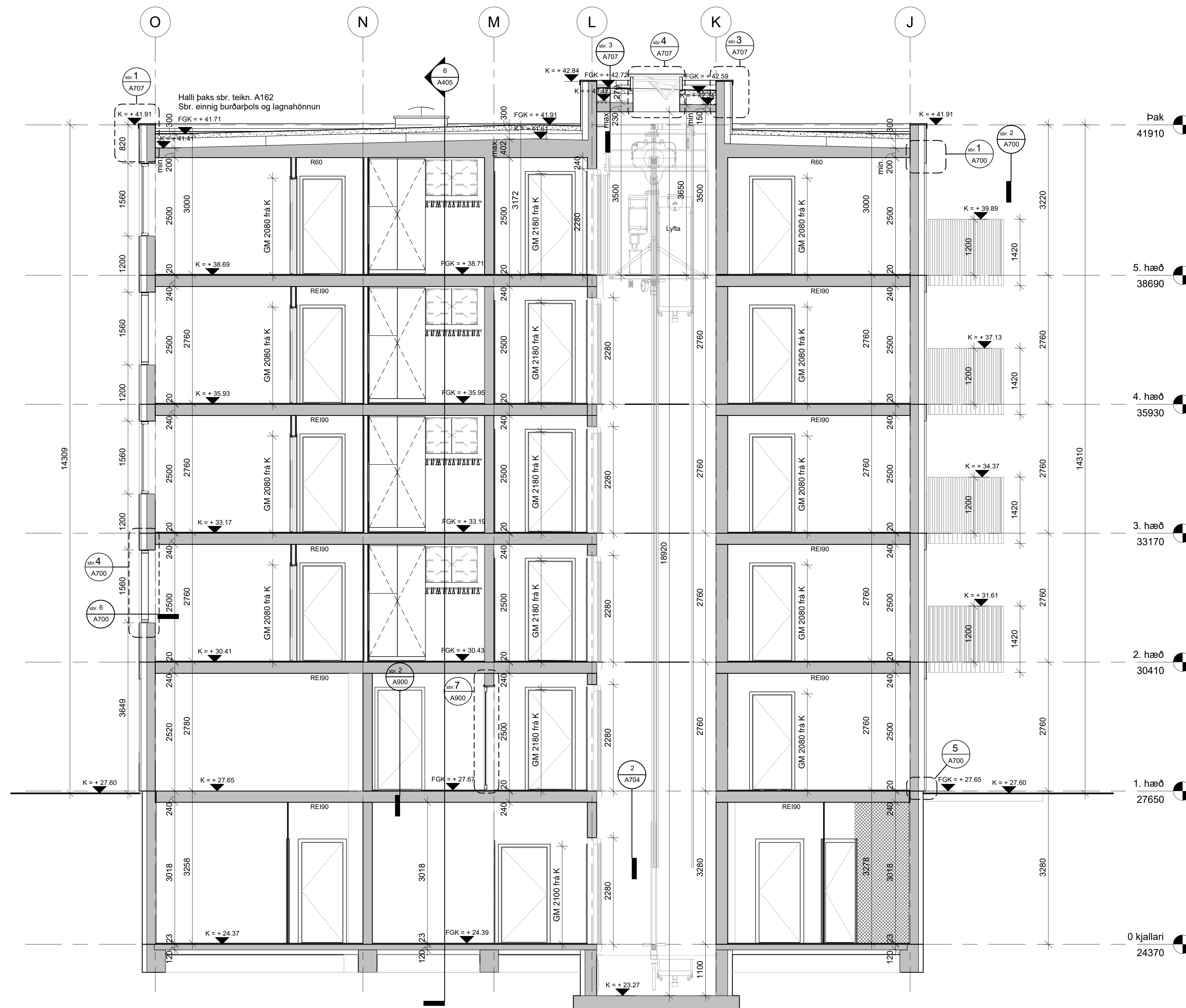

Hús 29
Mhl 02

4 Snið A-A - Hús nr. 29
1 : 50

ÚTGÁFUERILL

NR.	DAGS.	SKÝRINGAR	TEIKNAD AF	ÚTGEFID AF
A	28.11.24	Breytingar innanhúss á eldhúsum.	ML	ML/SB

Öll mál í millimetrum, staðfærast áður en framkvæmdir hefjast. Málótt ekki af teikningum. Misræmi í teikningum og önnur vafatrúð tilkynnist hönnunarstjóra strax. Lesa skal teikningar með viðeigandi verkýsingum.

LYKILMYND

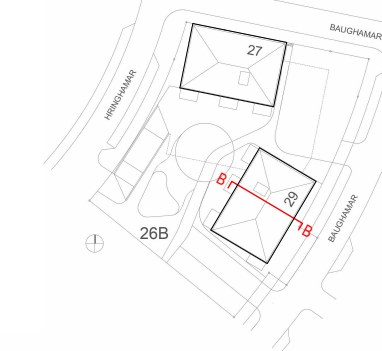

YRKI ARKITEKTAR
Mýrargötu 26, 101 Reykjavík
Sími: 552 6629 - yrki@yrki.is
Kt: 560997-3109 - www.yrki.is

DAGS. UNDIRSKR. FH. YRKI ARKITEKTA (nafn & kennitala)
Sólveig Berg
260166-5819

DAGS. UNDIRSKR. HÖNNUNARSTJÓRI (nafn & kennitala)
Sólveig Berg
260166-5819

VERKKAUPI: **GG hús ehf.**

VERK **Hringhamar 27-29**
Verkeikningar

TILVÍSUN Í GILDANDI ABALUPPRÁTT
V400 B21

TEIKNING **Snið B-B - Hús nr. 29, 1-50**

TEIKNINGANÚMÉR **A404**

DAGSETN.	MKV.	ÚTGÁFA
04.03.2024	1 : 50	A
VERKNÚMÉR	TEIKNAD AF:	ÚTGEFID AF:
V400	EKB/ML	EKB/SB

HÖNNUNUR ÁSKILUR SÉR ALLAN RÉTT Á TEIKNINGUM - FJÓLFÖLDUN ER HÁB SKRIFLEGSU SAMÞYKKT ©

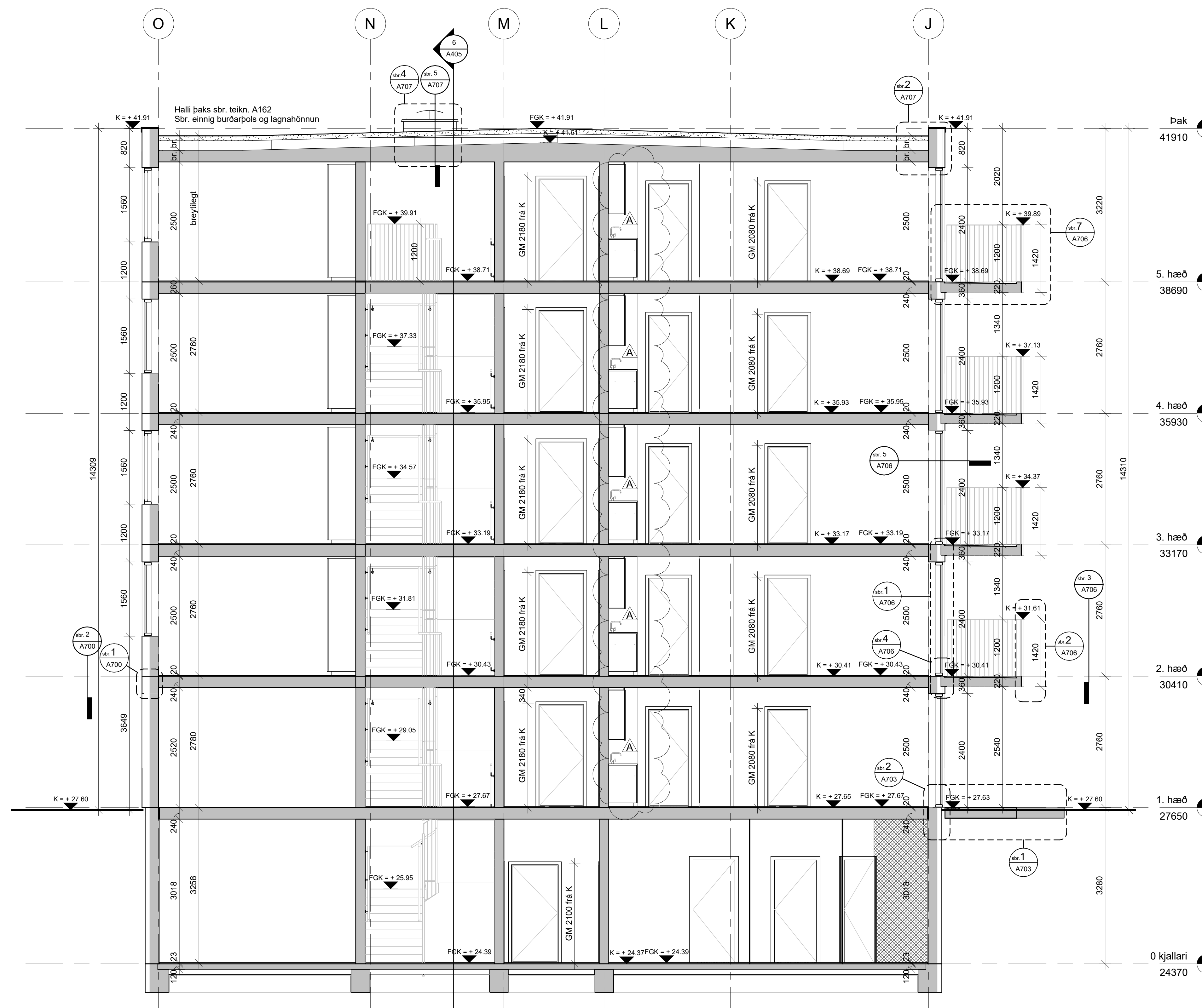

Hús 29
Mhl 02

5 Snið B-B - Hús nr. 29
1 : 50

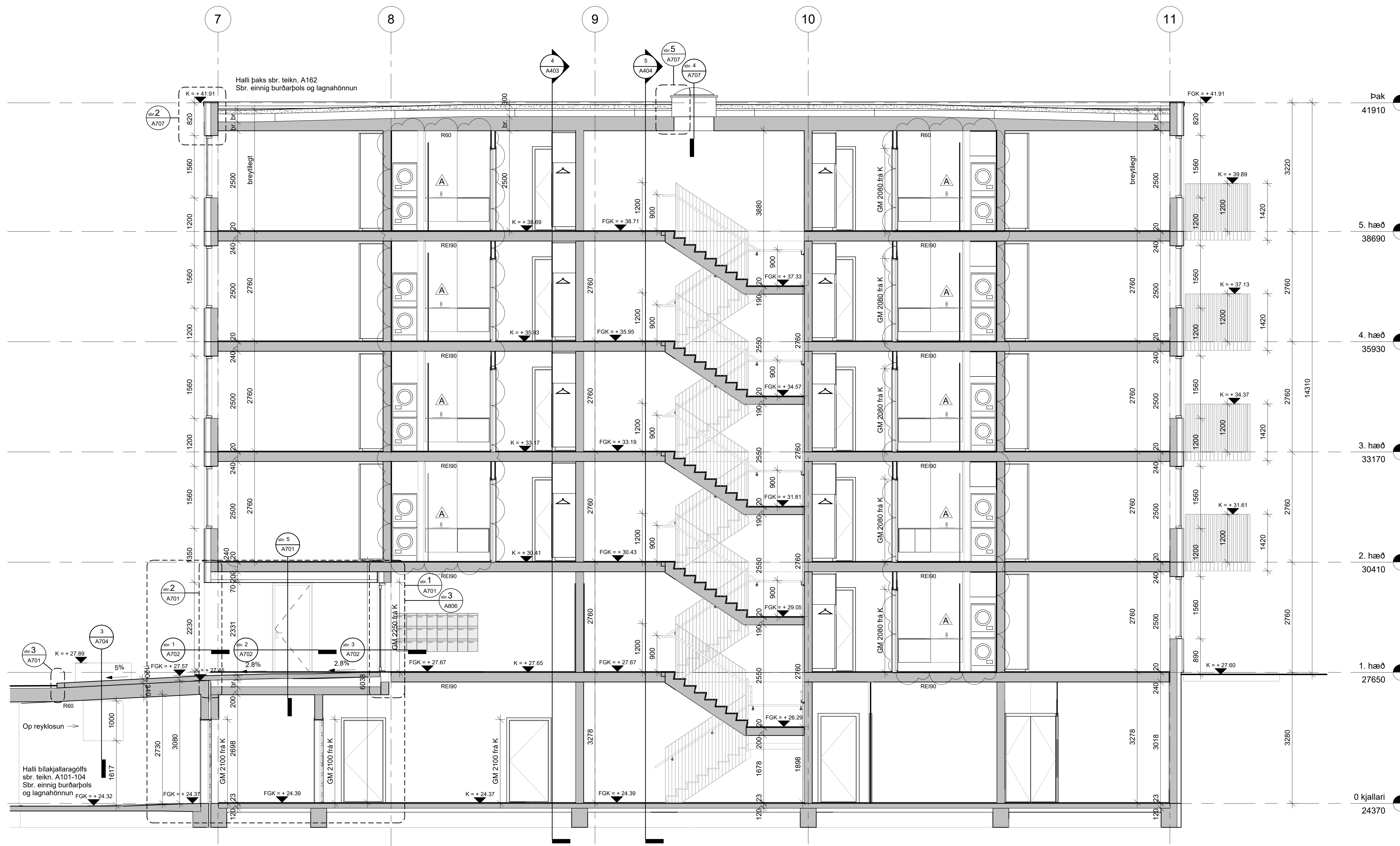

- Þak 41910
- 5. hæð 38690
- 4. hæð 35930
- 3. hæð 33170
- 2. hæð 30410
- 1. hæð 27650
- 0 kjalari 24370

Hús 29
Mhl 02

6 Snið C-C - Hús nr. 29
1 : 50

ÚTGÁFUERILL			
NR.	DAGS.	SKÝRINGAR	TEIKNAD ÚTGEFIÐ AF
A	28.11.24	Breytingar innanhúss á baðherbergjum.	ML M/LSB

Öll mál í millimetrum, staðfærast áður en framkvæmdir hefjast. Málótt ekki af teikningum. Misrami í teikningum og ónær vafaatriði tilkynnist hönnunarstjóra strax. Lesa skal teikningar með viðeigandi verkýsingum.

LYKILMYND

YRKI ARKITEKTAR
Mýrargötu 26, 101 Reykjavík
Sími: 552 6629 - yrki@yrki.is
Kt: 560997-3109 - www.yrki.is

DAGS. UNDIRSKR.	FH. YRKI ARKITEKTA (nafn & kennitala)
	Sölveig Berg 260166-5819
DAGS. UNDIRSKR.	HÖNNUNARSTJÓRI (nafn & kennitala)
	Sölveig Berg 260166-5819

VERKKAUPI: **GG hús ehf.**

VERK: **Hringhamar 27-29**
Verkeikningar

TILVÍSUN Í GILDANDI ABALUPPRÁTT
V400 B21

TEIKNING: Snið C-C - Hús nr. 29, 1-50

TEIKNINGANÚMUR: **A405**

DAGSETN.	MKV.	ÚTGÁFA
04.03.2024	1 : 50	A
VERKNÚMUR	TEIKNAD AF:	ÚTGEFIÐ AF:
V400	EKB/ML	EKB/SB

HÖNNUNUR ÁSKILUR SÉR ALLAN RÉTT Á TEIKNINGUM - FJÓLFÖLDUN ER HÁÐ SKRIFLEGGU SAMÞYKTI

Öll mál í millimetrum, staðfærast áður en framkvæmdir hefjast. Málótt ekki af teikningum. Misræmi í teikningum og önnur vafastríð tilkynnist hönnunarsjóra strax. Lesa skal teikningar með viðeigandi verkýsingum.

LYKILMYND

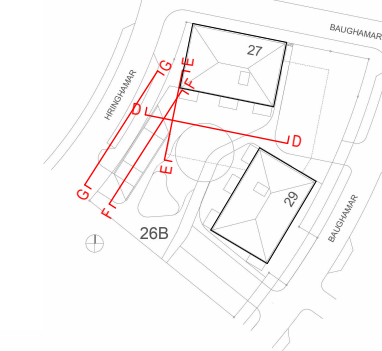

YRKI ARKITEKTAR
Mýrargötu 26, 101 Reykjavík
Sími: 552 6629, yrki@yrki.is
Kt: 560997-3109, www.yrki.is

DAGS. UNDIRSKR. FH. YRKI ARKITEKTA (nafn & kennitala)
Sólveig Berg
260166-5819

DAGS. UNDIRSKR. HÖNNUNARSTJÓRI (nafn & kennitala)
Sólveig Berg
260166-5819

VERKKAUPI: **GG hús ehf.**

VERK **Hringhamar 27-29**
Verkeikningar

TILVÍSUN Í GILDANDI AÐALUPPDRATT
V400 B0-B31

TEIKNING Sníð D-D og E-E bílakjallari, innkeyrsla, 1-50

TEIKNINGANÚMÉR **A406**

DAGSETN.	MKV.	ÚTGÁFA
04.03.2024	1 : 50	

VERKNÚMÉR	TEIKNAD AF:	ÚTGEFIÐ AF:
V400	EKB/ML	EKB/SB

HÖNNUNUR ÁSKILUR SÉR ALLAN RÉTTA Á TEIKNINGUM - FJÓLFÓLDUN ER HÁB SKRIFELEGU SAMÞYKKI ©

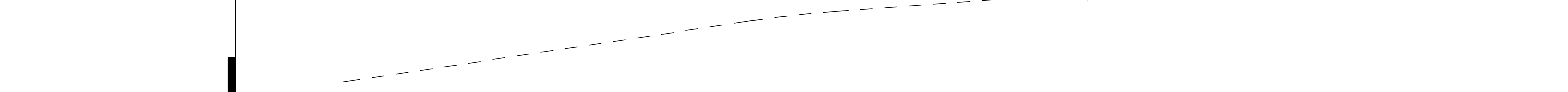
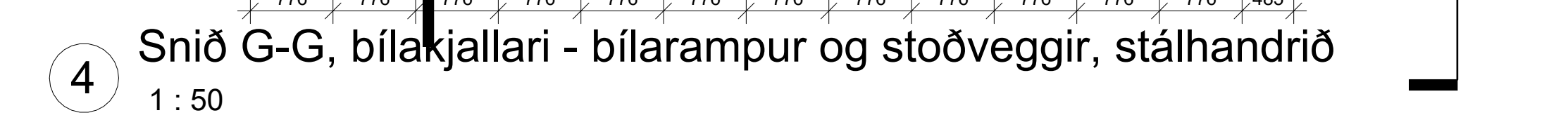
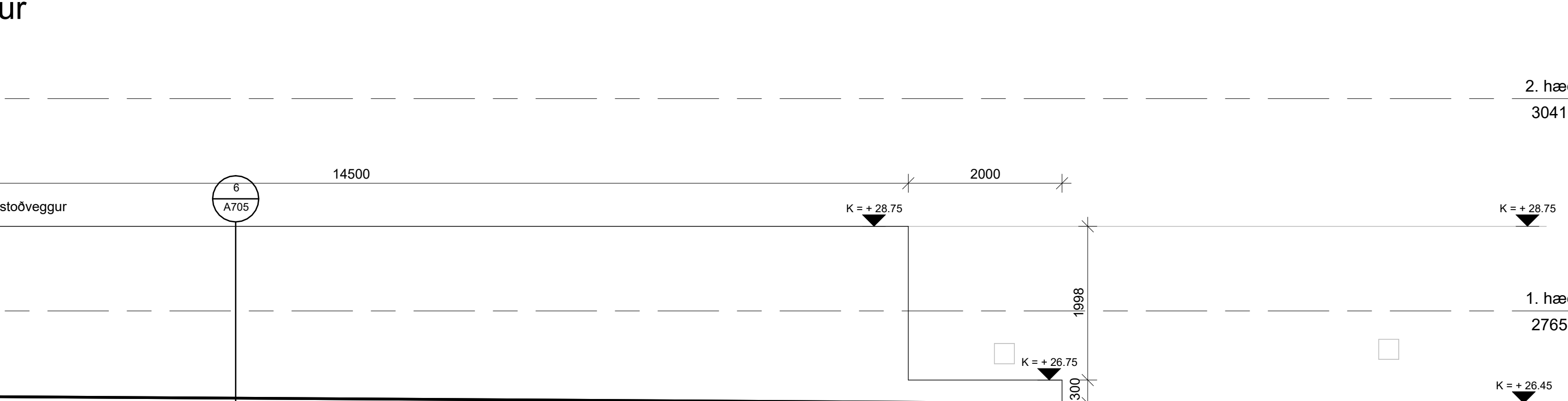
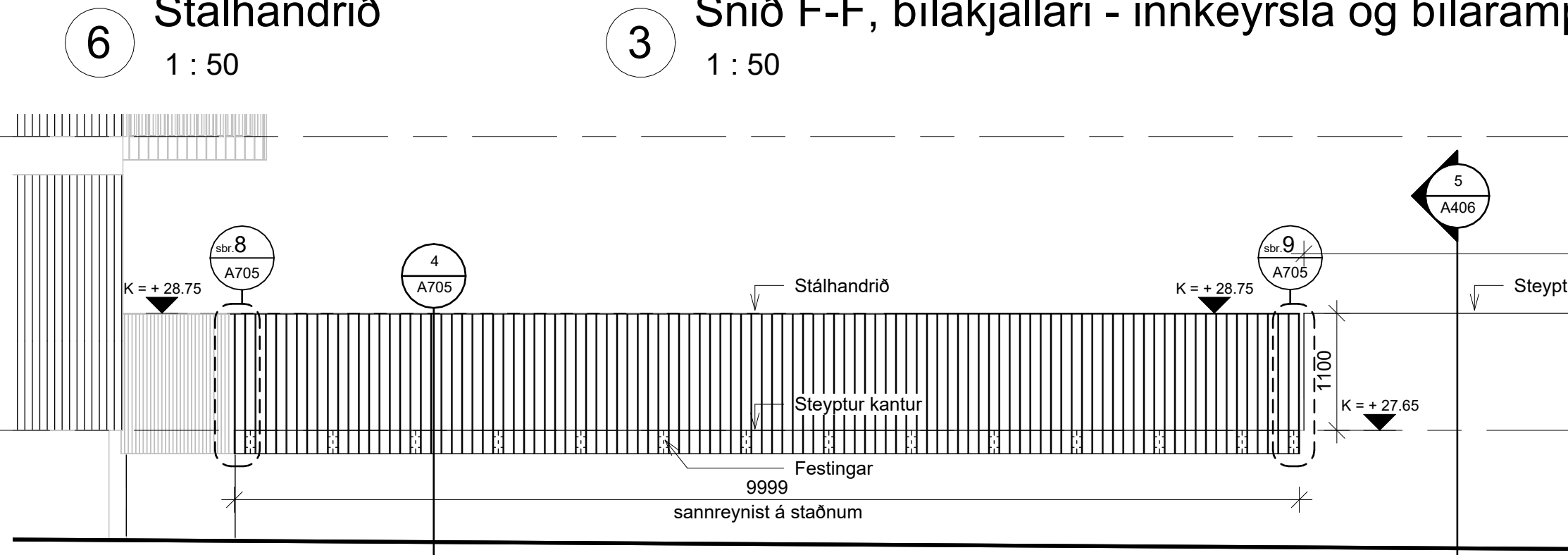
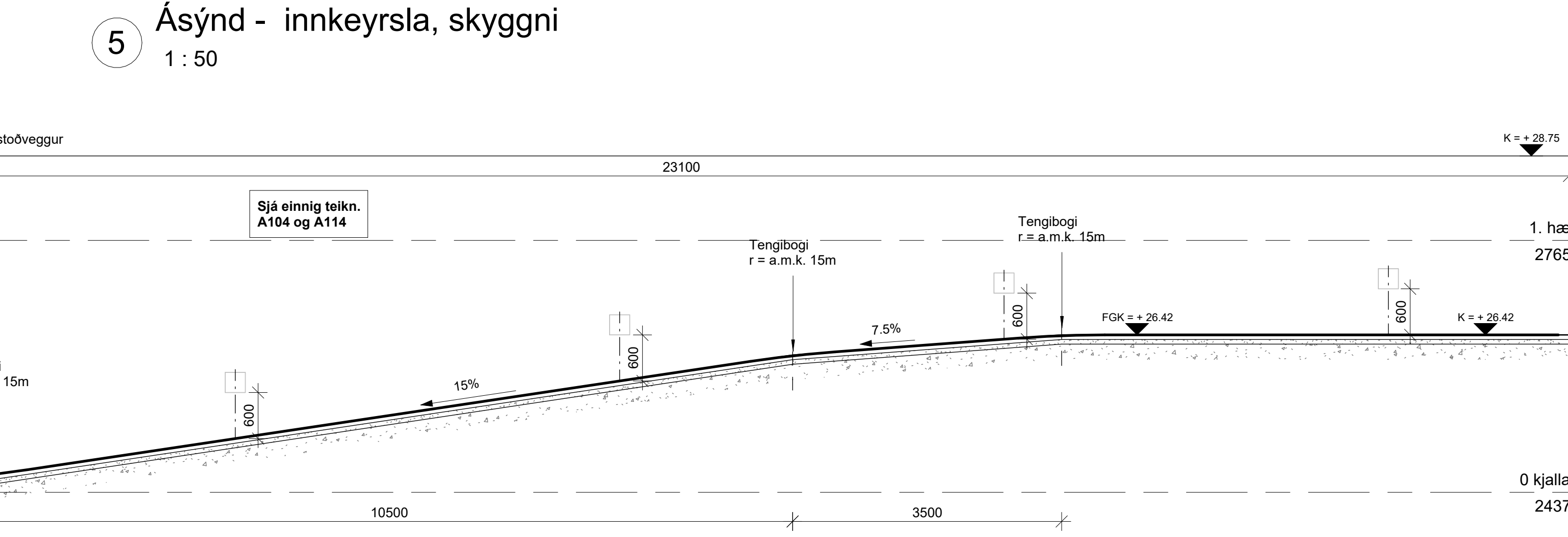
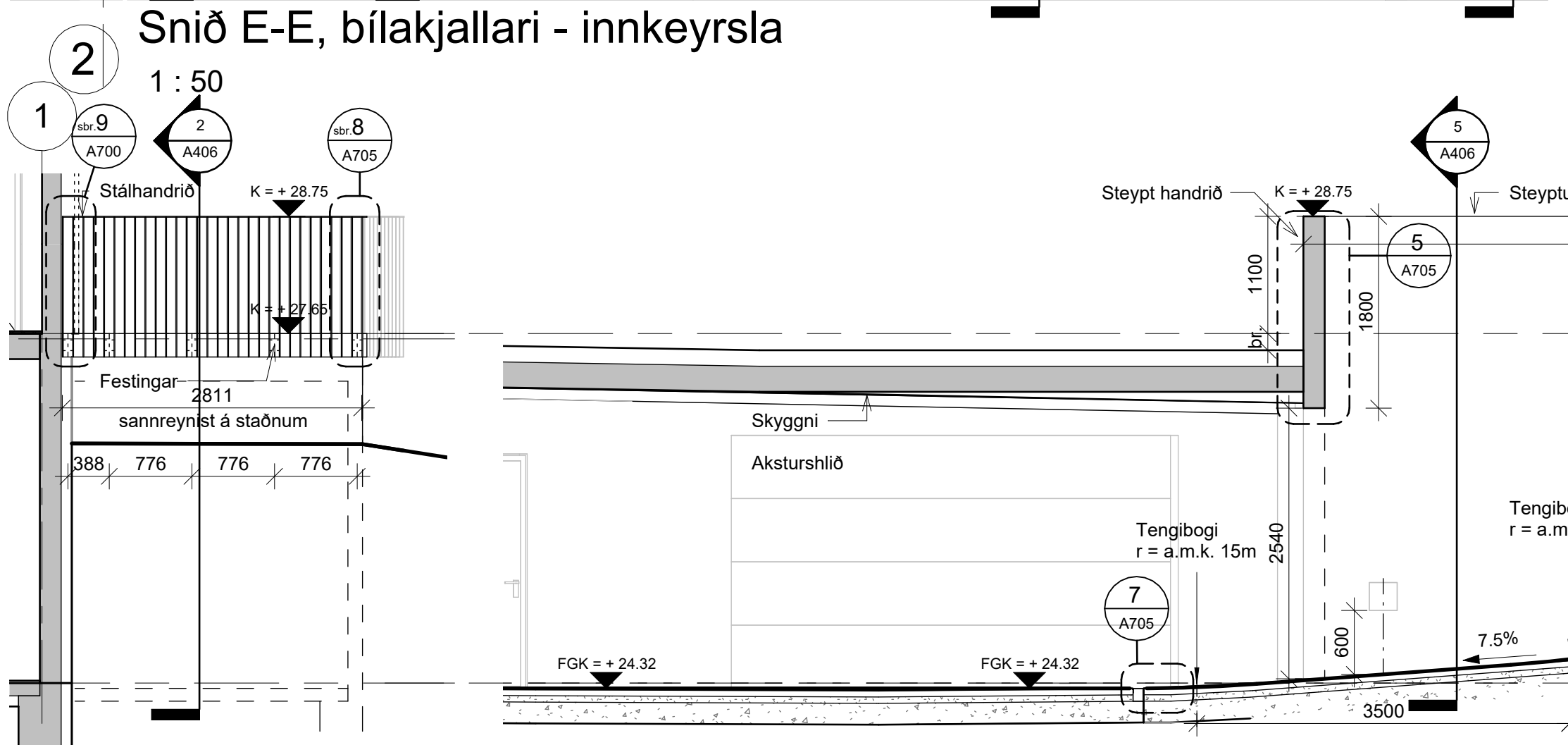
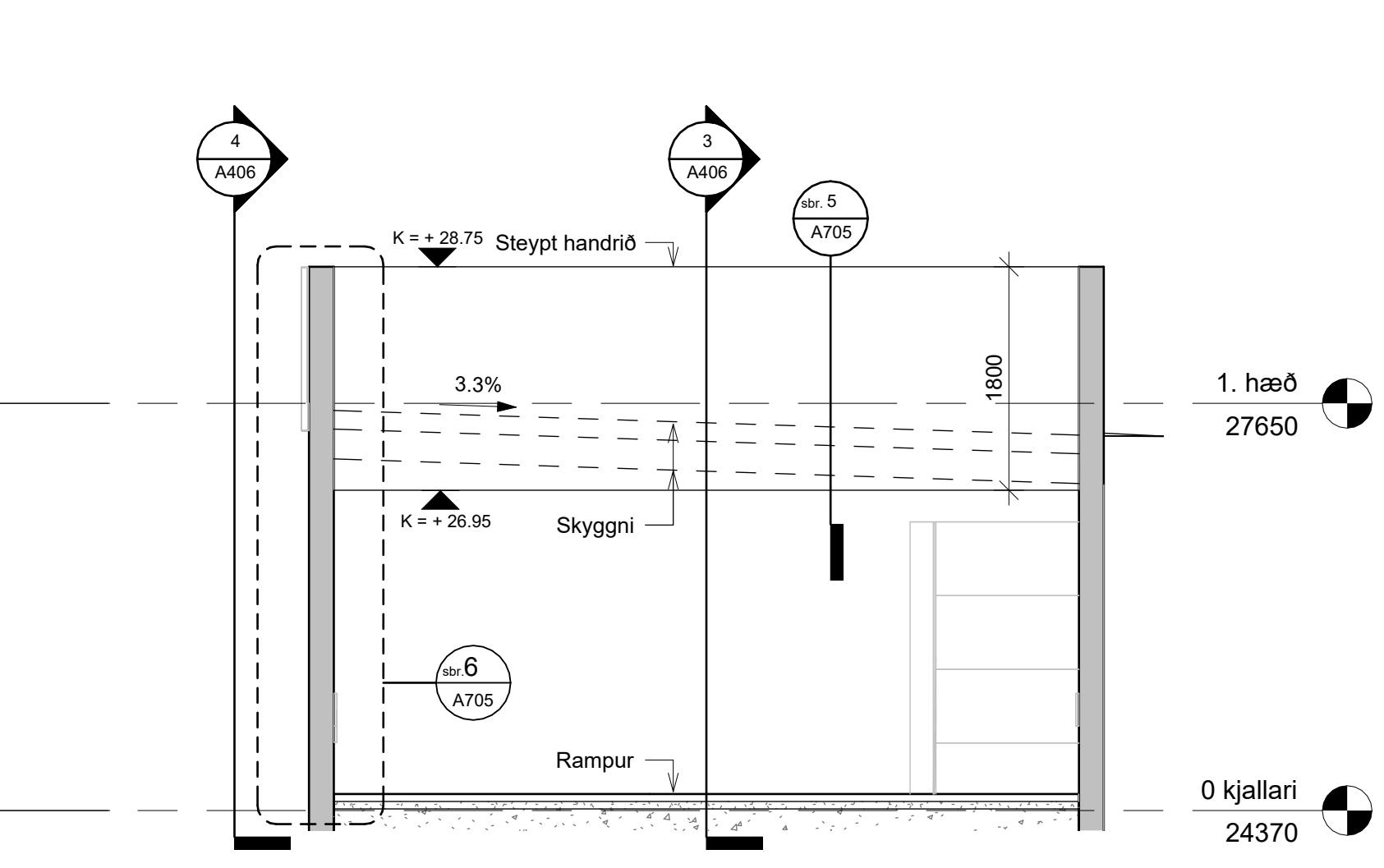
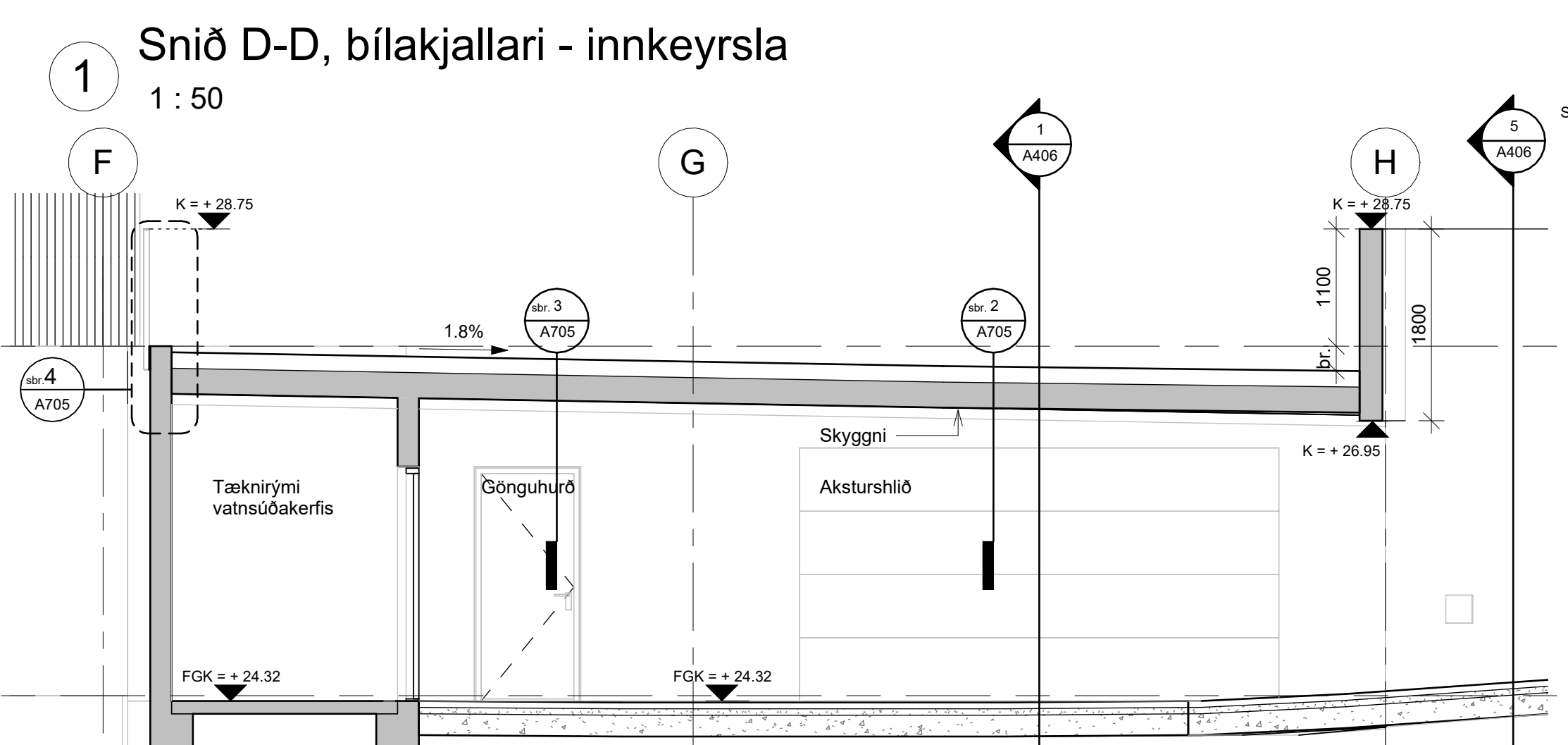
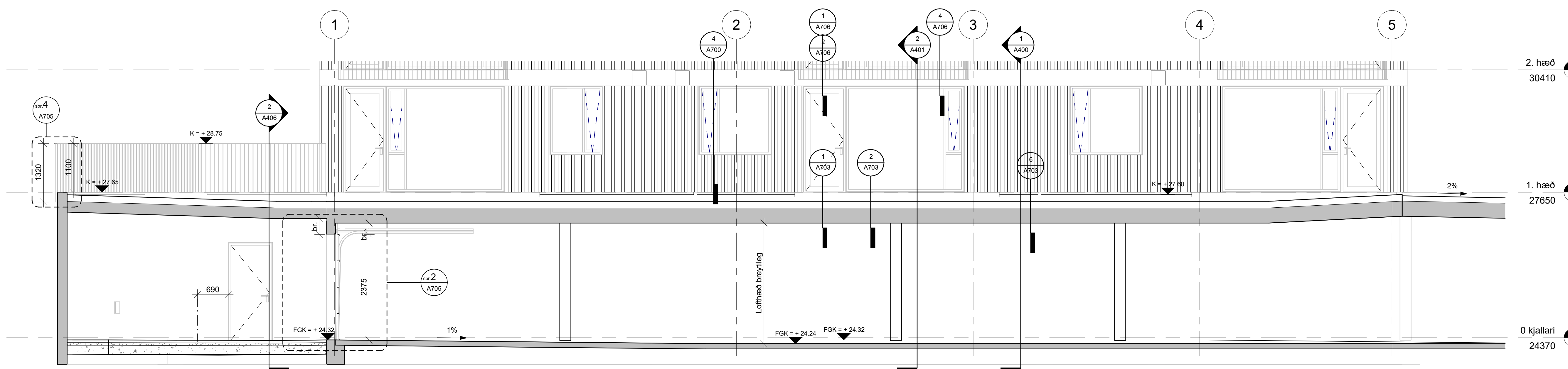



1 Útlit austur - Hús nr. 27
1 : 50

ÚTGÁFUERILL			
NR.	DAGS.	SKÝRINGAR	TEIKNAD ÚTGEFID AF AF
<p>Oli mál í millimetrum, staðfærast áður en framkvæmdir hefjast. Málóli ekki af teikningum. Misræmi í teikningum og ónsur vafatrúli tilkynnist hönnunarstjóra strax. Lesa skal teikningar með viðeigandi verkýsingum.</p>			
LYKILMYND			
<p>YRKI ARKITEKTAR Mýrargötu 26, 101 Reykjavík Sími: 552 6629, yrki@yrki.is Kt: 560997-3109, www.yrki.is</p>			
DAGS. UNDIRSKR.	FH. YRKI ARKITEKTA (nafn & kennitala) Sólveig Berg 260166-5819		
DAGS. UNDIRSKR.	HÖNNUNARSTJÓRI (nafn & kennitala) Sólveig Berg 260166-5819		
VERKKAUPI: GG hús ehf.			
VERK: Hringhamar 27-29 Verkeikningar			
TILVÍSUN Í GILDANDI ABALUPPRÁTT V400 B30			
TEIKNING: Útlit austur - Hús nr. 27, 1-50			
TEIKNINGANÚMÉR: A500			
DAGSETN.	MKV.	ÚTGÁFA	
04.03.2024	1 : 50		
VERKNÚMÉR	TEIKNAD AF:	ÚTGEFID AF:	
V400	EKB/ML	EKB/SB	
HÖNNUNUR ÁSKILUR SÉR ALLAN RÉTTA Á TEIKNINGUM - FJÓLFÖLDUN ER HÁB SKRIFLEGSU SAMÞYKKT ©			



Hús 27
Mhl 01

2 Útlit norður - Hús nr. 27
1 : 50

ÚTGÁFUERILL			
NR.	DAGS.	SKÝRINGAR	TEIKNAD ÚTGEFID AF AF
<p>Oli mál í millimetrum, staðfærast áður en framkvæmdir hefjast. Málótt ekki af teikningum. Misræmi í teikningum og önnur vafatrúð tilkynnist hönnunarstjóra strax. Lesa skal teikningar með viðeigandi verkýsingum.</p>			
<p>LYKILMYND</p>			
<p>YRKI ARKITEKTAR Mýrargötu 26, 101 Reykjavík Sími: 552 6629 - yrki@yrki.is Kt: 560997-3109 - www.yrki.is</p>			
DAGS. UNDIRSKR.	FH. YRKI ARKITEKTA (nafn & kennitala) Sólveig Berg 260166-5819		
DAGS. UNDIRSKR.	HÖNNUNARSTJÓRI (nafn & kennitala) Sólveig Berg 260166-5819		
VERKKAUPI: GG hús ehf.			
VERK: Hringhamar 27-29 Verkeikningar			
TILVÍSUN Í GILDANDI AÐALUPPDRATT V400 B30			
TEIKNING: Útlit norður - Hús nr. 27, 1-50			
TEIKNINGANÚMÉR: A501			
DAGSETN.	MKV.	ÚTGÁFA	
04.03.2024	1 : 50		
VERKNÚMÉR	TEIKNAD AF:	ÚTGEFID AF:	
V400	EKB/ML	EKB/SB	
HÖNNUNUR ÁSKILUR SÉR ALLAN RÉTTA Á TEIKNINGUM - FJÓLFÖLDUN ER HÁB SKRIFLEGGU SAMÞYKKT ©			



Hús 27
Mhl 01

3 Útlit vestur - Hús nr. 27
1 : 50

ÚTGÁFUERILL			
NR.	DAGS.	SKÝRINGAR	TEIKNAD ÚTGEFID AF AF

Öll mál í millimetrum, staðfærast áður en framkvæmdir hefjast. Málótt ekki af teikningum. Misræmi í teikningum og ónsur vafatrúð tilkynnist hönnunarstjóra strax. Lesa skal teikningar með viðeigandi verkýsingum.



YRKI ARKITEKTAR
Mýrargötu 26, 101 Reykjavík
Sími: 552 6629, yrki@yrki.is
Kt: 560997-3109, www.yrki.is

DAGS. UNDIRSKR.	FH. YRKI ARKITEKTA (nafn & kennitala) Sólveig Berg 260166-5819
DAGS. UNDIRSKR.	HÖNNUNARSTJÓRI (nafn & kennitala) Sólveig Berg 260166-5819

VERKKAUPI: **GG hús ehf.**

VERK: **Hringhamar 27-29**
Verkefningar

TILVÍSUN Í GILDANDI ABALUPPRÁTT
V400 B30

TEIKNING: Útlit vestur - Hús nr. 27, 1-50

TEIKNINGANÚMÉR: **A502**

DAGSETN.	MKV.	ÚTGÁFA
04.03.2024	1 : 50	
VERKNÚMÉR	TEIKNAD AF:	ÚTGEFID AF:
V400	EKB/ML	EKB/SB

ÚTGÁFUERILL			
NR.	DAGS.	SKÝRINGAR	TEIKNAD ÚTGEFID AF AF

Öll mál í millimetrum, staðfærast áður en framkvæmdir hefjast. Málóð ekki af teikningum. Misræmi í teikningum og ónær vafatrúð tilkynnist hönnunarstjóra strax. Lesa skal teikningar með viðeigandi verkýsingum.

LYKILMYND

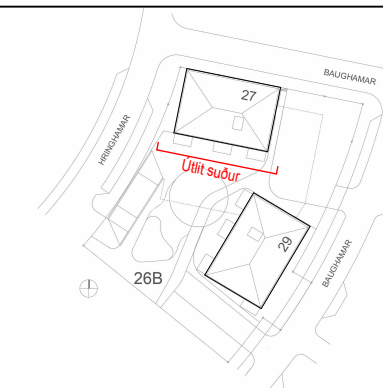

YRKI ARKITEKTAR
Mýrargötu 26, 101 Reykjavík
Sími: 552 6629 - yrki@yrki.is
Kt: 560997-3109 - www.yrki.is

DAGS. UNDIRSKR. FH. YRKI ARKITEKTA (nafn & kennitala)
Sólveig Berg
260166-5819

DAGS. UNDIRSKR. HÖNNUNARSTJÓRI (nafn & kennitala)
Sólveig Berg
260166-5819

VERKKAUPI: **GG hús ehf.**

VERK **Hringhamar 27-29**
Verkeikningar

TILVÍSUN Í GILDANDI AÐALUPPDRATT
V400 B30

TEIKNING **Útlit suður - Hús nr. 27, 1-50**

TEIKNINGANÚMÉR **A503**

DAGSETN.	MKV.	ÚTGÁFA
04.03.2024	1 : 50	
VERKNÚMÉR V400	TEIKNAD AF: EKB/ML	ÚTGEFID AF: EKB/SB

HÖNNUNUR ÁSKILUR SÉR ALLAN RÉTTA Á TEIKNINGUM - FJÓLFÖLDUN ER HÁB SKRIFLEGSU SAMÞYKKT ©



4 Útlit suður - Hús nr. 27
1 : 50



5 Útlit norður - Hús nr. 29
1 : 50

ÚTGÁFUERILL			
NR.	DAGS.	SKÝRINGAR	TEIKNAD AF ÚTGEFID AF

Öll mál í millimetrum, staðfærast áður en framkvæmdir hefjast. Máló ekkí af teikningum. Misræmi í teikningum og órnur vafatríði tilkynnist hönnunarstjóra strax. Lesa skal teikningar með viðeigandi verkýsingum.



YRKI ARKITEKTAR
Mýrargötu 26, 101 Reykjavík
Sími: 552 6629, yrki@yrki.is
Kt: 560997-3109, www.yrki.is

DAGS. UNDIRSKR. FH. YRKI ARKITEKTA (nafn & kennitala)
Sólveig Berg
260166-5819

DAGS. UNDIRSKR. HÖNNUNARSTJÓRI (nafn & kennitala)
Sólveig Berg
260166-5819

VERKKAUPI: **GG hús ehf.**

VERK: **Hringhamar 27-29**
Verkeikningar

TILVÍSUN Í GILDANDI ABALUPPRÁTT
V400 B31

TEIKNING: Útlit norður - Hús nr. 29, 1-50

TEIKNINGANÚMÉR: **A504**

DAGSETN.	MKV.	ÚTGÁFA
04.03.2024	1 : 50	
VERKNÚMÉR	TEIKNAD AF:	ÚTGEFID AF:
V400	EKB/ML	EKB/SB



ÚTGÁFUERILL			
NR.	DAGS.	SKÝRINGAR	TEIKNAD ÚTGEFID AF AF

Öll mál í millimetrum, staðfærast áður en framkvæmdir hefjast. Málótt ekki af teikningum. Misræmi í teikningum og ónsur vafatríði tilkynnist hönnunarstjóra strax. Lesa skal teikningar með viðeigandi verkýsingum.



YRKI ARKITEKTAR
Mýrargötu 26, 101 Reykjavík
Sími: 552 6629, yrki@yrki.is
Kt: 560997-3109, www.yrki.is

DAGS. UNDIRSKR.	FH. YRKI ARKITEKTA (nafn & kennitala) Sólveig Berg 260166-5819
DAGS. UNDIRSKR.	HÖNNUNARSTJÓRI (nafn & kennitala) Sólveig Berg 260166-5819

VERKKAUPI: **GG hús ehf.**

VERK: **Hringhamar 27-29**
Verkeikningar

TILVÍSUN Í GILDANDI ABALUPPRÁTT
V400 B31

TEIKNING: Útlit austur - Hús nr. 29, 1-50

TEIKNINGANÚMÉR: **A505**

DAGSETN.	MKV.	ÚTGÁFA
04.03.2024	1 : 50	
VERKNÚMÉR	TEIKNAD AF:	ÚTGEFID AF:
V400	EKB/ML	EKB/SB

6 Útlit austur - Hús nr. 29
1 : 50



7 Útlit suður - Hús nr. 29
1 : 50

ÚTGÁFUERILL			
NR.	DAGS.	SKÝRINGAR	TEIKNAD AF ÚTGEFID AF
A	28.11.24	Málsetning lagfærð.	ML ML/SB

Öll mál í millimetrum, staðfærast áður en framkvæmdir hefjast. Málótt ekki af teikningum.
Misræmi í teikningum og ónsur vafatríði tilkynnist hönnunarstjóra strax.
Lesið skal teikningar með viðeigandi verkýsingum.

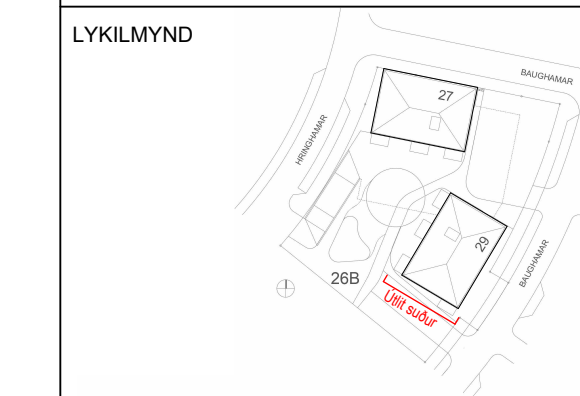

YRKI ARKITEKTAR
Mýrargötu 26, 101 Reykjavík
Sími: 552 6629, yrki@yrki.is
Kt: 560997-3109, www.yrki.is

DAGS. UNDIRSKR. FH. YRKI ARKITEKTA (nafn & kennitala)
Sólveig Berg
260166-5819

DAGS. UNDIRSKR. HÖNNUNARSTJÓRI (nafn & kennitala)
Sólveig Berg
260166-5819

VERKKAUPI: **GG hús ehf.**

VERK **Hringhamar 27-29**
Verkeikningar

TILVÍSUN Í GILDANDI ABALUPPRÁTT
V400 B31

TEIKNING **Útlit suður - Hús nr. 29, 1-50**

TEIKNINGANÚMÉR **A506**

DAGSETN.	MKV.	ÚTGÁFA
04.03.2024	1 : 50	A
VERKNÚMÉR	TEIKNAD AF:	ÚTGEFID AF:
V400	EKB/ML	EKB/SB



Hús 29
Mhl 02

ÚTGÁFUERILL			
NR.	DAGS.	SKÝRINGAR	TEIKNAD ÚTGEFID AF AF

Öll mál í millimetrum, staðfærast áður en framkvæmdir hefjast. Málótt ekki af teikningum. Misræmi í teikningum og önnur vafatrúð tilkynnist hönnunarstjóra strax. Lesa skal teikningar með viðeigandi verkýsingum.



YRKI ARKITEKTAR
Mýrargötu 26, 101 Reykjavík
Sími: 552 6629, yrki@yrki.is
Kt: 560997-3109, www.yrki.is

DAGS. UNDIRSKR.	FH. YRKI ARKITEKTA (nafn & kennitala) Sólveig Berg 260166-5819
DAGS. UNDIRSKR.	HÖNNUNARSTJÓRI (nafn & kennitala) Sólveig Berg 260166-5819

VERKKAUPI: **GG hús ehf.**

VERK: **Hringhamar 27-29**
Verkeikningar

TILVÍSUN Í GILDANDI AÐALUPPRÁTT
V400 B31

TEIKNING: Útlit vestur - Hús nr. 29, 1-50

TEIKNINGANÚMÉR: **A507**

DAGSETN.	MKV.	ÚTGÁFA
04.03.2024	1 : 50	
VERKNÚMÉR	TEIKNAD AF:	ÚTGEFID AF:
V400	EKB/ML	EKB/SB

HÖNNUNUR ÁSKILUR SÉR ALLAN RÉTTA Á TEIKNINGUM - FJÓLFÖLDUN ER HÁB SKRIFLEGSU SAMÞYKKT ©

8 Útlit vestur - Hús nr. 29
1 : 50